



YUKIWA

HOTEL&RESTAURANT
2026

KITCHEN UTENSIL



UKパンチングシリーズ

ステンレス製パンチング板

金網製の煮籠のように針金が折損して、煮炊物の中に入り込む心配はありません。耐久力抜群にて、錆びに強く衛生的です。



パンチングシリーズのパンチ材は網に比べ、

- 針金が折れて食べ物に入り込む心配が無い
- ほつれが無い
- 目詰まりしにくい
- 水切れが良く洗いやすい
- 錆びに強く衛生的
- 耐久力抜群

パンチングシリーズは、丸穴7種類と角穴11種類の穴径の材質を使い、それぞれの用途に適した材料を選定して商品を開発しています。



1.1φ2P

【標準仕様穴径】1.1mm 2ピッチ
【材質】SUS-304
(18-8Stainless steel)
※板厚は0.5mmにのみ対応します。



1.5φ3P

【標準仕様穴径】1.5mm 3ピッチ
【材質】SUS-304
(18-8Stainless steel)

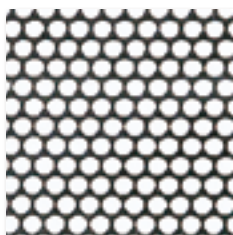

2.2φ4P

【標準仕様穴径】2.2mm 4ピッチ
【材質】SUS-304
(18-8Stainless steel)

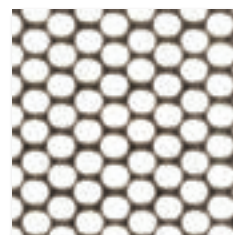

3φ4P

【標準仕様穴径】3.0mm 4ピッチ
【材質】SUS-304
(18-8Stainless steel)

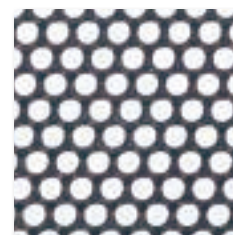

3φ5P

【標準仕様穴径】3.0mm 5ピッチ
【材質】SUS-304
(18-8Stainless steel)
※特注扱いです

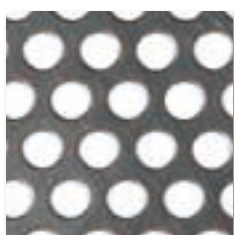

5φ8P

【標準仕様穴径】5.0mm 8ピッチ
【材質】SUS-304
(18-8Stainless steel)
※特注扱いです

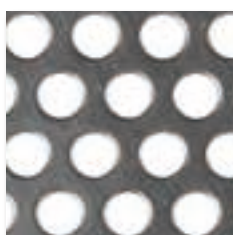

6φ9P

【標準仕様穴径】6.0mm 9ピッチ
【材質】SUS-304
(18-8Stainless steel)
※特注扱いです

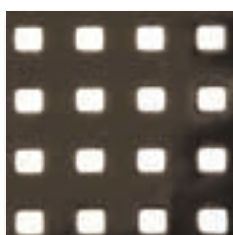

角穴 3×3mm

【標準仕様穴径】3.0×3.0mm
【材質】SUS-304
(18-8Stainless steel)

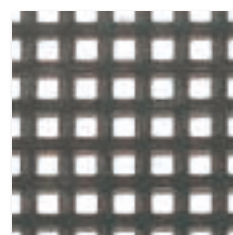

角穴 3.5×3.5mm

【標準仕様穴径】3.5×3.5mm
【材質】SUS-304
(18-8Stainless steel)

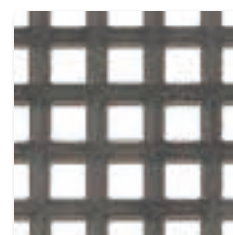

角穴 5×5mm

【標準仕様穴径】5.0×5.0mm
【材質】SUS-304
(18-8Stainless steel)

特注でさまざまなご要望にお応えいたします



■手差しハンドルもできます



■ハンドルも特注できます



■角穴タイプもできます



揚げザルに
限ります

■穴の大きさも
変えられます

揚げザルに
限ります



※製造上、目の形、大きさが異なる場合があります。
※表示以外の目の大きさについては、ご相談ください。

※特注で、目の大きさは変更できます。
※ピッチとは、穴の中心から穴の中心の距離です。



角穴 10×10mm

【標準仕様穴径】10.0×10.0mm
【材質】SUS-304
(18-8Stainless steel)



長角穴 3×30mm

【標準仕様穴径】3.0×30.0mm
【材質】SUS-304
(18-8Stainless steel)

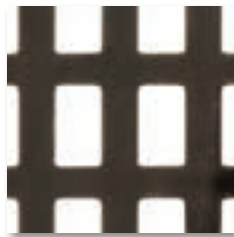

長角穴 6×10mm

【標準仕様穴径】6.0×10.0mm
【材質】SUS-304
(18-8Stainless steel)

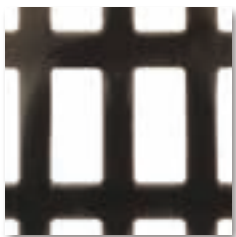

長角穴 6×15mm

【標準仕様穴径】6.0×15.0mm
【材質】SUS-304
(18-8Stainless steel)



長角穴 6×30mm

【標準仕様穴径】6.0×30.0mm
【材質】SUS-304
(18-8Stainless steel)



長角穴 4×35mm

【標準仕様穴径】4.0×35.0mm
【材質】SUS-304
(18-8Stainless steel)



角穴 20×20mm

【標準仕様穴径】20.0×20.0mm
【材質】SUS-304
(18-8Stainless steel)



長角穴 6×80mm

【標準仕様穴径】6.0×80.0mm
【材質】SUS-304
(18-8Stainless steel)



COLANDER/W/PROTECTION
揚げザル/横ビード補強入

0990 7400	42 cm	¥41,000	¥43,500
●42φ×H31 (cm)			
0990 7401	45	¥42,500	¥44,500
●45φ×H31			
0990 7402	48	¥44,000	¥46,000
●48φ×H31			
0990 7403	51	¥46,000	¥48,500
●51φ×H31 (5.0φ) (2.2φ)			
●0.7t (5.0φ)			



COLANDER/W/PROTECTION
揚げザル/縦ビード補強入

0990 7410	42 cm	¥41,000	¥43,000
●42φ×H31 (cm)			
0990 7411	45	¥42,000	¥44,000
●45φ×H31			
0990 7412	48	¥44,000	¥46,000
●48φ×H31			
0990 7413	51	¥46,000	¥48,000
●51φ×H31 (5.0φ) (2.2φ)			
●0.7t (5.0φ)			



COLANDER/W/PROTECTION
揚げザル/深型(補強付)

0990 7482	42 cm	¥42,000	¥44,000
●42φ×H31 (cm)			
0990 7485	45	¥43,500	¥45,500
●45φ×H31			
0990 7488	48	¥44,500	¥46,500
●48φ×H31			
0990 7491	51	¥47,000	¥49,000
●51φ×H31 (5.0φ) (2.2φ)			
●0.7t (5.0φ)			



COLANDER
揚げザル/深型

0990 7442	42 cm	¥39,000	¥40,000	¥41,000
●42φ×H31 (cm)				
0990 7445	45	¥40,000	¥41,000	¥42,000
●45φ×H31				
0990 7448	48	¥41,000	¥42,000	¥44,000
●48φ×H31				
0990 7451	51	¥44,000	¥46,000	¥47,000
●51φ×H31 (5.0φ) (3.0φ) (2.2φ)				
●0.7t (5.0φ)				



COLANDER/W/PROTECTION
揚げザル/深型(補強付)

0990 7520	42 cm	¥45,500
●42φ×H31 (cm)		
0990 7521	45	¥47,000
●45φ×H31		
0990 7522	48	¥48,000
●48φ×H31		
0990 7523	51	¥51,000
●51φ×H31		
●0.7t 10φ 20P		



COLANDER
揚げザル/深型 パイプハンドル

0990 7540	42 cm	¥43,000	¥45,000
●42φ×H31 (cm)			
0990 7541	45	¥44,000	¥46,000
●45φ×H31			
0990 7542	48	¥45,000	¥47,000
●48φ×H31			
0990 7543	51	¥48,000	¥51,000
●51φ×H31 (5.0φ) (2.2φ)			
●0.7t (5.0φ)			



COLANDER
揚げザル/深型(手差しハンドル)

0990 7420	42 cm	¥48,500
●42φ×H31 (cm)		
0990 7421	45	¥50,000
●45φ×H31		
0990 7422	48	¥52,500
●48φ×H31		
0990 7423	51	¥54,500
●51φ×H31		
●0.7t 3.5×3.5角穴		





COLANDER
揚げザル/平底

0990 7245	45 cm	¥36,500	¥37,500	¥38,500
●45φ×H17.5(cm)				
0990 7248	48	¥37,500	¥39,000	¥40,000
●48φ×H18				
0990 7251	51	¥40,000	¥41,000	¥43,000
●51φ×H19.5				
0990 7255	55	¥48,500	¥49,500	¥51,000
●55φ×H20				
0990 7260	60	¥54,000	¥56,000	¥58,000
●60φ×H22				
0990 7265	65	¥60,000 (5.0φ)	¥62,000 (3.0φ)	¥64,000 (2.2φ)
●65φ×H23 ●0.7t (2.2φ) *特注サイズもできます				



COLANDER/W/PROTECTION
揚げザル/平底(補強付)

0990 7275	45 cm	¥38,500	¥39,500	¥40,500
●45φ×H17.5(cm)				
0990 7278	48	¥39,500	¥41,000	¥42,000
●48φ×H18				
0990 7281	51	¥42,000	¥43,000	¥45,000
●51φ×H19.5				
0990 7285	55	¥50,500	¥51,500	¥53,000
●55φ×H20				
0990 7290	60	¥56,000	¥58,000	¥60,000
●60φ×H22				
0990 7295	65	¥62,000 (5.0φ)	¥64,000 (3.0φ)	¥66,000 (2.2φ)
●65φ×H23 ●0.7t (2.2φ) *特注サイズもできます				



COLANDER
揚げザル/平底 バイブハンドル

0990 7370	45 cm	¥36,500
●45φ×H17.5(cm)		
0990 7371	48	¥40,000
●48φ×H18		
0990 7372	51	¥41,000
●51φ×H19.5		
0990 7373	55	¥50,000
●55φ×H20		
0990 7374	60	¥56,000
●60φ×H22		
0990 7375	65	¥61,000
●65φ×H23 ●0.7t 10φ 15P *特注サイズもできます		



COLANDER
揚げザル/平底

0990 7320	45 cm	¥45,000
●45φ×H17.5(cm)		
0990 7321	48	¥46,000
●48φ×H18		
0990 7322	51	¥51,000
●51φ×H19.5		
0990 7323	55	¥57,000
●55φ×H20		
0990 7324	60	¥63,000
●60φ×H22		
0990 7325	65	¥69,000
●65φ×H23 ●0.7t 3.5×3.5角穴 *特注サイズもできます		



*特注で固定式
ハンドルもできます。

COLANDER
揚げザル/底バンチング

0990 7340	45 cm	¥39,000
●45φ×H17.5(cm)		
0990 7341	48	¥41,000
●48φ×H18		
0990 7342	51	¥43,000
●51φ×H19.5		
0990 7343	55	¥51,000
●55φ×H20		
0990 7344	60	¥55,500
●60φ×H22		
0990 7345	65	¥61,000
●65φ×H23 ●0.7t 2.2φ *特注品 ●SPECIAL ORDER		



SPINNER
遠心脱水ざる(ハンドル付)

0990 7590 ¥89,500
●外46φ×内45φ×H31(cm)
●特注品
●SPECIAL ORDER



SPINNER
遠心脱水ざる(ハンドルなし)/角淵

0990 7580 ¥87,000
●外50φ×内45φ×H27(cm)
●特注品
●SPECIAL ORDER



SPINNER
遠心脱水ざる(ハンドルなし)/R淵

0990 7581 ¥84,000
●外50φ×内45φ×H27(cm)
●特注品
●SPECIAL ORDER

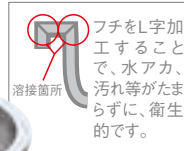

フチをL字加工することで、水アカ、汚れ等がたまらずに、衛生的です。

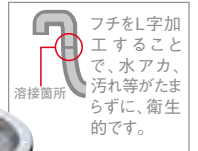

フチをL字加工することで、水アカ、汚れ等がたまらずに、衛生的です。



COLANDER/W/PROTECTION
揚げザル/深・深型(補強付)

0990 7531 45 cm ¥68,000
●45φ×H50(cm)
0990 7532 48 ¥71,500
●48φ×H50
0990 7533 51 ¥76,500
●51φ×H50
●0.8t 3.0φ 5P



COLANDER/SQUARE
揚げザル/角型

0990 7210 33 cm ¥33,500
●33×33×H14(cm)
0990 7211 37 ¥43,500
●37.5×37.5×H16.5
0990 7212 43 ¥51,500
●43×43×H18.7
●0.7t 2.2φ



DOLLY
ドローリー

0990 9900-650 ¥81,500
0990 9902-510 ¥75,000
0990 9904-400 ¥72,000
●18-8 キャスター使用
●揚げザル/深型は別売です。

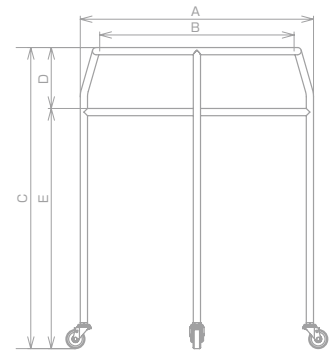

	A 外径(mm)	B 上枠内径(mm)	C 全高(mm)	D 中受深さ(mm)	E 中受高さ(mm)
0990 9900	750	650	810	140	670
0990 9902	610	510	810	140	670
0990 9904	500	400	810	140	670

●キャスター SUS304
●50φ×4/自在 ストッパー付×2 ストッパー無×2



COLANDER
HACCP 水切りザル

0990 4818	18 cm	¥6,500
●19.5φ×H7.5(cm)	●0.23(kg)	
0990 4821	21	¥7,100
●22.5φ×H8.5	●0.30	
0990 4824	24	¥8,000
●25.5φ×H9.5	●0.38	
0990 4827	27	¥10,200
●28.5φ×H11	●0.48	
0990 4830	30	¥11,800
●32.0φ×H12.5	●0.56	
●0.6t 2.2φ		



COLOR PLATE
コランダ-用 カラープレート

0990 4000	ピンク	¥1,500
0990 4001	ブルー	¥1,500
0990 4002	イエロー	¥1,500
0990 4003	グリーン	¥1,500
●12×1.5(cm)		



COLANDER
浅型ザル

●OPTIONAL ハンドル付

0990 7033	33 cm	¥16,800
●35.5φ×H14(cm)	●0.78(kg)	
0990 7035	35	¥18,400
●37.5φ×H15.5	●0.86	
0990 7037	37.5	¥21,500
●40.0φ×H16	●0.95	
0990 7040	40	¥24,700
●42.5φ×H17	●1.16	
0990 7043	43	¥26,800
●45.5φ×H17.5	●1.32	
0990 7046	46	¥30,000
●48.5φ×H19.5	●1.47	
0990 7050	50	¥34,500
●52.5φ×H21	●1.70	
0990 7055	55	¥44,800
●57.5φ×H21	●2.05	
0990 7060	60	¥48,400
●62.5φ×H22	●2.65	
0990 7065	65	¥52,500
●67.5φ×H22	●2.92	
●0.7t 2.2φ		



●OPTIONAL パイプハンドル

COLANDER
浅型ザル/手付(可動式)

0990 7010	40 cm	¥29,500
●42.5φ×H17(cm)	●1.46(kg)	
0990 7013	43	¥31,600
●45.5φ×H17.5	●1.58	
0990 7016	46	¥34,700
●48.5φ×H19.5	●1.75	
0990 7020	50	¥39,800
●52.5φ×H21	●1.97	
0990 7025	55	¥49,500
●57.5φ×H21	●2.39	
●0.7t 2.2φ		



●OPTIONAL ハンドル付

COLANDER
深型ザル

0990 7127	27.5 cm	¥17,700
●30.0φ×H16.5(cm)	●容量:3升	●0.69(kg)
0990 7130	30	¥20,000
●32.5φ×H18	●容量:4	●0.82
0990 7133	33	¥22,000
●35.5φ×H20	●容量:5	●1.05
0990 7135	35	¥27,300
●37.5φ×H21.5	●容量:8	●1.17
0990 7137	37.5	¥32,000
●40.0φ×H23	●容量:10	●1.29
●0.7t 2.2φ		



COLANDER
米揚げザル

0990 7227	27.5 cm	¥20,000
●30.0φ×H16.5(cm)	●容量:3升	●0.65(kg)
0990 7230	30	¥21,000
●32.5φ×H18	●容量:4	●0.80
0990 7233	33	¥22,500
●35.5φ×H20	●容量:5	●0.96
0990 7235	35	¥31,000
●37.5φ×H21.5	●容量:8	●1.07
0990 7237	37.5	¥33,500
●40.0φ×H23	●容量:10	●1.23
●0.7t 1.5φ		





COLANDER
手付浅型ザル

0990 6933	33 cm ●35.5 φ×H12.7 (cm)	¥23,000
0990 6935	35 ●37.5 φ×H14	¥24,000
0990 6937	37.5 ●40.0 φ×H14.6	¥26,000
0990 6940	40 ●42.5 φ×H15.8	¥28,000
0990 6943	43 ●45.5 φ×H16.2	¥31,000
0990 6946	46 ●48.5 φ×H17.2	¥33,000
0990 6950	50 ●52.5 φ×H19.4	¥37,000
0990 6955	55 ●57.5 φ×H19.8	¥45,000
0990 6960	60 ●62.5 φ×H20.3	¥50,000
0990 6965	65 ●67.0 φ×H20.5 ●0.7t 脇3φ穴 底4φ穴	¥53,000



COLANDER
巾広浅型ザル

0990 7073	33 cm ●35.5 φ×H14 (cm)	¥17,000
0990 7075	35 ●37.5 φ×H15.5	¥20,000
0990 7077	37.5 ●40.0 φ×H16	¥23,000
0990 7080	40 ●42.5 φ×H17 ●0.7t 2.2φ	¥26,000
0990 7083	43 ●45.5 φ×H17.5	¥28,000
0990 7086	46 ●48.5 φ×H19.5	¥31,000
0990 7090	50 ●52.5 φ×H21	¥36,000
0990 7095	55 ●57.5 φ×H21	¥45,000
0990 7100	60 ●62.5 φ×H22	¥48,000
0990 7105	65 ●67.5 φ×H22 ●0.8t 2.2φ	¥52,000



●OPTIONAL ハンドル付



COLANDER
揚げザル

0990 6124	24 cm ●26 φ×H7 (cm)	¥6,100
0990 6126	26 ●28 φ×H7.5	¥6,900
0990 6128	28 ●30 φ×H8	¥7,600
0990 6130	30 ●32 φ×H8.5	¥8,200
0990 6133	33 ●35 φ×H9 ●0.5t 1.5φ	¥9,900



COLANDER
ためザル

0990 6024	24 cm ●26 φ×H1.7 (cm)	¥5,700
0990 6026	26 ●28 φ×H1.9	¥6,300
0990 6028	28 ●30 φ×H2	¥7,000
0990 6030	30 ●32 φ×H2.2	¥8,000
0990 6033	33 ●35 φ×H2.4 ●0.5t 1.5φ	¥9,600



0990 6143	43 ●43 φ×H14.5	¥21,000
0990 6146	46 ●46 φ×H14.5	¥28,000
0990 6150	50 ●50 φ×H14.5 ●0.8t 2.2φ	¥34,000



0990 6043	43 ●46 φ×H5.5	¥18,500
0990 6046	46 ●49 φ×H5.5	¥19,500
0990 6050	50 ●53 φ×H5.5 ●0.8t 2.2φ	¥23,000





COLANDER/W/HANDLES

HACCP 手付パンチボール(手付ボールザル/深型)

0990 4140	15 cm	¥4,550
●16φ×H6.5(cm)		
0990 4142	18	¥5,150
●20φ×H7		
0990 4144	21	¥6,000
●23φ×H8.5		
0990 4146	24	¥7,900
●26φ×H9.5		
0990 4148	27	¥10,000
●29φ×H10		
0990 4150	30	¥12,500
●32φ×H11.5		
●0.6t 1.5φ		
●サイズはハンドルを含んでおりません。		



HACCPとは

HACCP(ハサップ)は、米国航空宇宙局(NASA)が宇宙食の製造にあたって食品の安全性を確実に保証できる衛生管理手法として開発した方法です。食品の安全性を確保する上で最も効果的な手法であるとして、世界的にも高く評価され、すでに多くの国で導入されています。



COLANDER/ROUND/DEEP

HACCP 深型パンチボール(ボールザル/深型)

0990 4050	15 cm	¥3,100
●16φ×H6.5(cm)		
0990 4052	18	¥3,800
●20φ×H7		
0990 4054	21	¥4,750
●23φ×H8.5		
0990 4056	24	¥6,150
●26φ×H9.5		
0990 4058	27	¥8,700
●29φ×H10		
0990 4060	30	¥10,600
●32φ×H11.5		
●0.6t 1.5φ		



COLANDER

HACCP 水切りボール

0990 5118	18 cm	¥5,000
●20φ×H7(cm)		
0990 5121	21	¥6,000
●23φ×H8		
0990 5124	24	¥7,500
●26.5φ×H9		
0990 5127	27	¥9,400
●29.5φ×H10		
0990 5130	30	¥10,800
●33φ×H11		
●0.6t 2.2φ		



COLANDER

HACCP 深型ザル

0990 7150	27.5 cm	¥17,000
●30.0φ×H14.8(cm) ●容量:3升		
0990 7152	30	¥18,500
●32.5φ×H16.3 ●容量:4		
0990 7154	33	¥20,500
●35.5φ×H18 ●容量:5		
0990 7156	35	¥26,000
●37.5φ×H19.5 ●容量:8		
0990 7158	37.5	¥29,500
●40.0φ×H21 ●容量:10		
●0.7t 2.2φ		



COLANDER/ROUND/SALLOW
浅型パンチボール(ボールザル/浅型)

測巻 **HACCP**

15 cm	0990 4515	0990 4550
●16φ×H4.7(cm) ¥2,550 ¥2,700		
18	0990 4518	0990 4552
●20φ×H5.5 ¥3,000 ¥3,200		
21	0990 4521	0990 4554
●23φ×H6.3 ¥3,900 ¥4,150		
24	0990 4524	0990 4556
●26φ×H6.7 ¥5,050 ¥5,350		
27	0990 4527	0990 4558
●29φ×H7.5 ¥7,200 ¥7,650		
30	0990 4530	0990 4560
●32φ×H8.3 ¥9,000 ¥9,550		
●0.6t 1.5φ		



COLANDER/ROUND
パンチング盆ザルボール(盆ザル)

測巻 **HACCP**

15 cm	0990 4615	0990 4650
●16φ×H3.4(cm) ¥2,300 ¥2,450		
18	0990 4618	0990 4652
●20φ×H3.4 ¥2,800 ¥2,950		
21	0990 4621	0990 4654
●23φ×H3.4 ¥3,400 ¥3,600		
24	0990 4624	0990 4656
●26φ×H3.4 ¥4,400 ¥4,650		
27	0990 4627	0990 4658
●29φ×H3.4 ¥6,400 ¥6,750		
30	0990 4630	0990 4660
●32φ×H3.4 ¥7,850 ¥8,250		
●0.5t 1.5φ		



COLANDER/ROUND
パンチングそばザル(浅型盆ザル)

測巻 **HACCP**

15 cm	0990 4715	0990 4750
●16φ×H1.8(cm) ¥2,000 ¥2,200		
18	0990 4718	0990 4752
●20φ×H1.8 ¥2,550 ¥2,750		
21	0990 4721	0990 4754
●23φ×H1.8 ¥3,100 ¥3,400		
24	0990 4724	0990 4756
●26φ×H1.8 ¥3,950 ¥4,300		
27	0990 4727	0990 4758
●29φ×H1.8 ¥5,800 ¥6,350		
30	0990 4730	0990 4760
●32φ×H1.8 ¥6,950 ¥7,600		
●0.5t 1.5φ		



COLANDER
HACCP 浅型ザル

0990 6980	33 cm	¥16,000
●35.5φ×H12(cm)		
0990 6982	35	¥18,500
●37.5φ×H13.5		
0990 6984	37.5	¥20,500
●40.0φ×H14		
0990 6986	40	¥24,000
●42.5φ×H15		
0990 6988	43	¥26,500
●45.5φ×H15.5		
0990 6990	46	¥29,500
●48.5φ×H17.5		
0990 6992	50	¥34,000
●52.5φ×H19		
0990 6994	55	¥43,500
●57.5φ×H19		
0990 6996	60	¥46,500
●62.5φ×H20		
0990 6998	65	¥51,000
●67.5φ×H20		
●0.7t 2.2φ		

※測巻仕様はなくなり次第廃番になり、
HACCP仕様のみ取り扱いになります。



COLANDER for STOCK POT
スープ取りザル

0926 3036	36 cm	¥ 52,700
● 35φ × H35 (cm)		
0926 3039	39	¥ 56,300
● 38φ × H38		
0926 3042	42	¥ 67,400
● 41φ × H41		
0926 3045	45	¥ 75,200
● 44φ × H44		
0926 3048	48	¥ 85,800
● 47φ × H47		
● 0.7t 2.2φ		
*48cmは受注生産です。		
*特注サイズも出来ます。		



COLANDER for STOCK POT
半丸スープ取りザル

0926 3136	36 cm	¥ 36,800
● 35φ × 18 × H30 (cm)		
0926 3139	39	¥ 39,200
● 38φ × 20 × H33		
0926 3142	42	¥ 44,300
● 41φ × 21 × H36		
0926 3145	45	¥ 51,500
● 44φ × 23 × H39		
0926 3148	48	¥ 52,800
● 47φ × 25 × H42		
● 0.7t 2.2φ		
*48cmは受注生産です。		
*特注サイズも出来ます。		



COLANDER
蒸しザル(手付)

0990 7350	50 cm	¥ 59,700
● 50φ × H10 (cm)		
0990 7360	60	¥ 71,000
● 60φ × H10		
● 0.7t 2.2φ		
*特注サイズも出来ます。		



COLANDER
蒸しザル(手付)

0990 7365		¥ 117,000
● 74φ × 64φ × H18 (cm)		
● 0.8t 6φ 15P		



COLANDER
丸スープ取りザル

0926 3000		¥ 36,000
● 20φ × H29.5 (cm)		
● 0.6t 1.5φ		

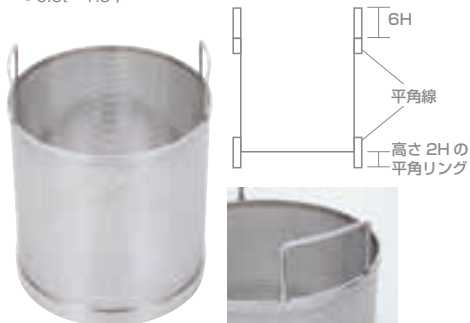

SPAGHETTI BASKET
スパゲッティカゴ

0925 3075		¥ 39,500
● 27.5φ × H29 (cm)		
● 0.5t 1.5φ 3P		





ROUND FRYER/W/HANDLS
丸フライヤー/ハンドル付

0925 3710 —26 cm	¥10,900
●26φ (cm)	
0925 3720 —28	¥11,700
●28φ	
0925 3730 —30	¥12,400
●30φ	
0925 3740 —33	¥13,400
●33φ	
●0.6t 1.5φ	



ROUND FRYER/W/HANDLS
丸フライヤー/かす揚げ(ハンドル付)

0925 3810 —26 cm	¥9,700
●26φ (cm)	
0925 3820 —28	¥10,000
●28φ	
0925 3830 —30	¥10,800
●30φ	
●0.6t 3.0φ	



丸キッチンポットと組合せて
使用出来ます。



丸キッチンポットと組合せて
使用出来ます。



BOIL-BASKET/Double Handles
ボイルバスケット/両手ハンドル

0925 3122 21cm	¥15,000
●21φ×H18 (cm)	
0925 3125 24	¥17,500
●24φ×H21	
●0.5t 1.5φ	
*特注サイズも出来ます。	



BOIL-BASKET/Single Handle
ボイルバスケット/片手ハンドル

0925 3115 15 cm	¥10,500
●15φ×H11 (cm)	
0925 3118 18	¥12,000
●18φ×H13	
0925 3121 21	¥15,000
●21φ×H15	
0925 3124 24	¥16,000
●24φ×H16	
●0.5t 1.5φ	
*特注サイズも出来ます。	



BOIL-BASKET
スパゲッティストレーナー

0925 3180	¥17,600
●25φ×H12 (cm)	
handle:25 (cm) 0.6t 1.5φ	



COLANDER for STOCK BASKET
スープ取りカゴ

0926 3090 36 cm	¥85,000
●36φ×H36 (cm)	
0926 3091 57	¥155,000
●57φ×H27	
●0.7t 2.2φ	
*特注品(小豆・大豆煮豆カゴ)	
●SPECIAL ORDER	



COLANDER for STOCK BASKET
スープ取りカゴ

0926 3095 50cm	¥158,000
●50φ×H33.5 (cm)	
*特注品	
●SPECIAL ORDER	





FRYER
ポテトフライヤー

0925 3205-S ¥16,500
●28.5×12.5×H11 (cm) 0.7t 2.2φ
*特注サイズも出来ます。



FRYER
ポテトフライヤー

0925 3200-L ¥17,900
●28.5×17.5×H11 (cm) 0.7t 2.2φ
*特注サイズも出来ます。



BOIL-BASKET
フライドポテトバスケット

0925 3220 ¥16,800
●21×15×H15 (cm) 0.7t 5.0φ



FRYER
フライヤー

0925 3215 ¥21,600
●34×12.3×H12 (cm)
handle:30 (cm) 1.0t 6.0φ



BOIL-BASKET
スパゲッティバスケット

0925 3210 ¥22,400
●29×10×H15 (cm) 0.6t 1.5φ



BOIL-BASKET
冷凍麺てぼ

0925 3400-共柄 ¥12,600
0925 3410-パイプ柄 ¥14,900
●16×4.5×H14 (cm)
handle:17 (cm) 0.6t 2.2φ



BOIL-BASKET
フランクフルトバスケット

0925 3230 ¥14,700
●17φ×H17 (cm) 0.6t 5.0φ



STRAINER
こしてぼ

0925 3080 ¥9,000
●17φ×H11.5 (cm)
handle:24.5 (cm) 0.5t 1.1φ



木柄



共柄



パイプ柄



シリコン柄

NOODLE STRAINER
深型底平煮ざるうどんてぼ

0925 3000-(木柄) ¥9,200
0925 3001-(共柄) ¥8,700
0925 3002-(パイプ柄) ¥11,700
0925 3003-(シリコン柄) ¥11,000
●13φ×H20 (cm)
handle:18.5 (cm) 0.5t 2.2φ
※シリコン柄のみ handle:22 (cm)



STRAINER
こしてぼ/みそこし

0925 3310 ¥4,100
●12.5φ×H11.2×30 (全高) (cm)
●2.2φ



STRAINER
みそこし

0925 3320 ¥2,050
●10φ×H6.5×23 (全高) (cm)
●1.8φ

COLOR HANDLE STRAINER

カラーハンドル付てぼ



RED



BLUE



YELLOW



GREEN



COLOR HANDLE STRAINER

カラーハンドル付てぼ

L	●14φ×H18(cm)	¥6,600
S	●14φ×H13	¥6,200

●シリコンハンドル ●各色共通価格

商品コード

SIZE	レッド	ブルー	イエロー	グリーン
L	0925 3151	0925 3152	0925 3153	0925 3154
S	0925 3141	0925 3142	0925 3143	0925 3144

NOODLE STRAINER

てぼ/シリコンハンドル

0925 3150-L	¥6,600
●14φ×H18(cm)	
0925 3140-S	¥6,200
●14φ×H13	



木柄

NOODLE STRAINER

丸底うどんてぼ/木柄

0925 3040-L	¥9,200
●13.5φ×H17.5(cm)	
0925 3050-S	¥8,900
●12.5φ×H16.5	
●handle:18.5(cm) 0.5t 2.2φ	



共柄

NOODLE STRAINER

丸底うどんてぼ/共柄

0925 3041-L	¥8,800
●13.5φ×H17.5(cm)	
0925 3051-S	¥8,550
●12.5φ×H16.5	
●handle:18.5(cm) 0.5t 2.2φ	



パイプ柄

NOODLE STRAINER

丸底うどんてぼ/パイプ柄

0925 3042-L	¥10,800
●13.5φ×H17.5(cm)	
0925 3052-S	¥10,300
●12.5φ×H16.5	
●handle:18.5(cm) 0.5t 2.2φ	



シリコンハンドル

NOODLE STRAINER

丸底うどんてぼ/シリコンハンドル

0925 3043-L	¥10,000
●13.5φ×H17.5(cm)	
0925 3053-S	¥9,700
●12.5φ×H16.5	
●handle:22(cm) 0.5t 2.2φ	



木柄

NOODLE STRAINER

底平煮ざる/一体成形/木柄

0925 3451-L	¥6,200
●17φ×H15.5(cm)	
0925 3461-M	¥5,800
●16.2φ×H14.5	
0925 3471-S	¥5,400
●15.2φ×H13.5	
●handle:18.5 0.5t 2.5φ6P	



共柄

NOODLE STRAINER

底平煮ざる/一体成形/共柄

0925 3452-L	¥5,600
●17φ×H15.5(cm)	
0925 3462-M	¥5,200
●16.2φ×H14.5	
0925 3472-S	¥4,800
●15.2φ×H13.5	
●handle:18.5 0.5t 2.5φ6P	



パイプ柄

NOODLE STRAINER

底平煮ざる/一体成形/パイプ柄

0925 3453-L	¥7,900
●17φ×H15.5(cm)	
0925 3463-M	¥7,600
●16.2φ×H14.5	
0925 3473-S	¥7,200
●15.2φ×H13.5	
●handle:18.5 0.5t 2.5φ6P	



シリコンハンドル

NOODLE STRAINER

底平煮ざる/一体成形/シリコンハンドル

0925 3450-L	¥6,500
●17φ×H15.5(cm)	
0925 3460-M	¥6,200
●16.2φ×H14.5	
0925 3470-S	¥5,900
●15.2φ×H13.5	
●handle:18.5 0.5t 2.5φ6P	



SPAGHETTI STRAINER

スパゲッティてぼ/M

- 0925 3065—(木柄) ¥10,300
- 0925 3067—(パイプ柄) ¥12,200
- 13.5φ×H18(cm)
- handle:18.5(cm) 0.5t 1.5φ

SPAGHETTI STRAINER

スパゲッティてぼ/L

- 0925 3060—(木柄) ¥11,400
- 0925 3062—(パイプ柄) ¥13,000
- 15.5φ×H22(cm)
- handle:18.5(cm) 0.5t 1.5φ

SPAGHETTI STRAINER

スパゲッティてぼ/深型

- 0925 3070—(木柄) ¥11,400
- 0925 3072—(パイプ柄) ¥13,000
- 11.5φ×H30(cm)
- handle:18.5(cm) 0.5t 1.5φ

SPAGHETTI STRAINER

スパゲッティてぼ/シリコンハンドル

- 0925 3068—M ¥11,400
- 13.5φ×H18(cm)
- 0925 3063—L ¥12,200
- 15.5φ×H22
- 0925 3073—深型 ¥12,200
- 11.5φ×H30
- handle:22 0.5t 1.5φ



木柄

NOODLE STRAINER
平底うどん揚げ/木柄

- 0925 3195 ¥12,800
- 18.7φ×H17(cm)
- handle:18.5(cm) 0.5t 3.0φ



共柄

NOODLE STRAINER
平底うどん揚げ/共柄

- 0925 3196 ¥12,400
- 18.7φ×H17(cm)
- handle:18.5(cm) 0.5t 3.0φ



パイプ柄

NOODLE STRAINER
平底うどん揚げ/パイプ柄

- 0925 3197 ¥14,200
- 18.7φ×H17(cm)
- handle:18.5(cm) 0.5t 3.0φ



シリコンハンドル

NOODLE STRAINER
平底うどん揚げ/シリコンハンドル

- 0925 3198 ¥13,000
- 18.7φ×H17(cm)
- handle:22(cm) 0.5t 3.0φ



木柄

NOODLE STRAINER
底平煮ざる/木柄

- 0925 3010—L ¥9,900
- 16.5φ×H16(cm)
- 0925 3020—M ¥9,450
- 15φ×H15
- 0925 3030—S ¥8,660
- 13.5φ×H14
- handle:18.5 0.5t 2.2φ



共柄

NOODLE STRAINER
底平煮ざる/共柄

- 0925 3011—L ¥9,400
- 16.5φ×H16(cm)
- 0925 3021—M ¥8,600
- 15φ×H15
- 0925 3031—S ¥8,300
- 13.5φ×H14
- handle:18.5 0.5t 2.2φ



パイプ柄

NOODLE STRAINER
底平煮ざる/パイプ柄

- 0925 3012—L ¥11,900
- 16.5φ×H16(cm)
- 0925 3022—M ¥10,800
- 15φ×H15
- 0925 3032—S ¥10,300
- 13.5φ×H14
- handle:18.5 0.5t 2.2φ



シリコンハンドル

NOODLE STRAINER
底平煮ざる/シリコンハンドル

- 0925 3013—L ¥11,000
- 16.5φ×H16(cm)
- 0925 3023—M ¥10,000
- 15φ×H15
- 0925 3033—S ¥9,500
- 13.5φ×H14
- handle:22 0.5t 2.2φ



NOODLE STRAINER
角てぼ/縦型/木柄

0925 3100-L	¥11,300
●18×11.5×H14 (cm)	
0925 3105-S	¥9,600
●18×11.5×H8.5	
handle:18.5 (cm) 0.7t 2.2φ	



NOODLE STRAINER
角てぼ/縦型/パイプ柄

0925 3102-L	¥12,400
●18×11.5×H14 (cm)	
0925 3107-S	¥11,800
●18×11.5×H8.5	
handle:18.5 (cm) 0.7t 2.2φ	



NOODLE STRAINER
角てぼ/縦型/シリコンハンドル

0925 3103-L	¥11,500
●18×11.5×H14 (cm)	
0925 3108-S	¥11,000
●18×11.5×H8.5	
handle:22 (cm) 0.7t 2.2φ	



NOODLE STRAINER
角てぼ/横型/パイプ柄

0925 3092-L	¥12,400
●18×11.5×H14 (cm)	
0925 3097-S	¥11,800
●18×11.5×H8.5	
handle:18.5 (cm) 0.7t 2.2φ	



NOODLE STRAINER
角てぼ/横型/木柄

0925 3090-L	¥11,900
●18×11.5×H14 (cm)	
0925 3095-S	¥9,800
●18×11.5×H8.5	
handle:18.5 (cm) 0.7t 2.2φ	



NOODLE STRAINER
角てぼ/横型/シリコンハンドル

0925 3093-L	¥11,000
●18×11.5×H14 (cm)	
0925 3098-S	¥9,000
●18×11.5×H8.5	
handle:22 (cm) 0.7t 2.2φ	



NOODLE STRAINER
角型うどん揚げ/木柄

0925 3190	¥15,600
●17.5×15.2×H13 (cm)	
handle:18.5 (cm) 0.6t 2.2φ	



NOODLE STRAINER
角型うどん揚げ/共柄

0925 3191	¥15,300
●17.5×15.2×H13 (cm)	
handle:18.5 (cm) 0.6t 2.2φ	



NOODLE STRAINER
角型うどん揚げ/パイプ柄

0925 3192	¥16,500
●17.5×15.2×H13 (cm)	
handle:18.5 (cm) 0.6t 2.2φ	



NOODLE STRAINER
角型うどん揚げ/シリコンハンドル

0925 3193	¥15,000
●17.5×15.2×H13 (cm)	
handle:22 (cm) 0.6t 2.2φ	



NOODLE STRAINER
そば揚げ/縦型

0990 6550 - 18 cm	¥8,700
●18φ (cm)	
0990 6551 - 21	¥9,200
●21φ	
0990 6552 - 24	¥10,500
●24φ	
●handle:36(cm) 0.6t 3.0φ	



NOODLE STRAINER
そば揚げ/横型

0990 6560 - 18 cm	¥8,600
●18φ (cm)	
0990 6561 - 21	¥8,900
●21φ	
0990 6562 - 24	¥10,200
●24φ	
●handle:27(cm) 0.6t 3.0φ	



NOODLE STRAINER
そば揚げ/横型/シリコンハンドル

0990 6565 - 18 cm	¥8,200
●18φ (cm)	
0990 6566 - 21	¥8,700
●21φ	
0990 6567 - 24	¥10,000
●24φ	
●handle:27(cm) 0.6t 3.0φ	



SKIMMER
丸かす揚げ/板ハンドル

0925 3611 23 cm	¥5,700
●23φ (cm)	
全長:67.5(cm) handle:47.5(cm)	
0925 3621 20	¥5,200
●20φ	
全長:59 handle:40	
0925 3631 17	¥4,600
●17φ	
全長:47 handle:31	
●0.7t 2.2φ	
●ツバ付できます。	



SKIMMER
丸かす揚げ/パイプハンドル

0925 3610 23 cm	¥7,500
●23φ (cm)	
全長:67.5(cm) handle:47.5(cm)	
0925 3620 20	¥6,650
●20φ	
全長:59 handle:40	
0925 3630 17	¥5,650
●17φ	
全長:47 handle:31	
●0.7t 2.2φ	



OIL STRAINER
背油こし(丸かす揚げ)

0990 6581 - 20 cm	¥6,700
●20φ 全長:41(cm)	
0990 6580 - 23	¥7,550
●23φ 全長:43.5	
●0.7t 2.2φ	



SQ SKIMMER
スクエア スキンマー

0925 3590	¥5,400
●15×15(cm) 全長:45(cm)	
●0.6t 2.2φ	



SKIMMER
角かす揚げ/パイプハンドル

0925 3510-L	¥7,600
●18×22.5(cm) 全長:70(cm)	
0925 3520-M	¥6,400
●14×19 全長:57.5	
●0.7t 2.2φ	



SKIMMER
角かす揚げ/板ハンドル

0925 3511-L	¥5,850
●18×22.5(cm) 全長:70(cm)	
0925 3521-M	¥5,100
●14×19 全長:57.5	
●0.7t 2.2φ	
0925 3531-S	¥4,300
●10×14 全長:43.5	
●0.6t 2.2φ	
●ツバ付できます。	

OPTION



SKIMMER
角かす揚げ/ツバ付

特注品



COLANDER
パイプ柄 スクイ玉揚

0990 6500 - 特大	¥14,700
●28×25 (cm) 全長:62 (cm)	
0990 6501 - 大	¥13,800
●25×20 全長:58	
0990 6502 - 中	¥11,000
●22×19 全長:46.5	
0990 6503 - 小	¥10,000
●19×16 全長:38.5	
●0.6t 2.2φ	



●特注で、ハンドル付きも
できます。



COLANDER
パイプ柄 丸型 スクイ玉揚

0990 6540	¥16,500
●27φ (cm) 全長:62 (cm) 0.6t 2.2φ	



COLANDER
パンチング給食用スクイ網

0990 6515 - 丸型	¥18,500
●24φ (cm)	
0990 6520 - すいのう型	¥24,200
●28×25	
●handle:101 (cm) 0.6t 3.0φ	



COLANDER
スクイザル パイプ柄

0990 6324 - 24 cm	¥14,700
●25φ×H7 (cm)	
0990 6326 - 26	¥15,400
●27φ×H7.5	
0990 6228 - 28	¥16,000
●28.5φ×H8	
0990 6230 - 30	¥16,400
●30.5φ×H8.5	
0990 6233 - 33	¥17,200
●33.5φ×H9	
●handle:21 (cm) 0.6t 2.2φ	



NOODLE STRAINER
尺長パンチングそば揚げ

0990 6510	¥12,300
●21φ (cm)	
●handle:50 (cm) 0.6t 3.0φ	



COLANDER
ストレーナー/フック付

0990 6354 - 24 cm	¥13,900
●25φ×H7 (cm)	
0990 6356 - 26	¥14,400
●27φ×H7.5	
0990 6358 - 28	¥14,900
●28.5φ×H8	
0990 6360 - 30	¥15,600
●30.5φ×H8.5	
0990 6363 - 33	¥16,000
●33.5φ×H9	
●handle:22.5 (cm) 0.6t 2.2φ	



COLANDER
スクイザル

0990 6530 (柄長)	¥26,500
●30φ×H100 (cm)	
●handle:70 (cm) 0.6t 2.2φ	



SKIMMER
角かす揚げ/長柄パイプハンドル

0925 3570	¥17,500
0925 3575 - 補強付	¥21,000
●18×22.5 (cm) 全長:100 (cm)	

補強付



COLANDER/OBLONG
パンチ浅角バット

0990 3006	6枚取	¥16,800
●33.7×48.1×H5.2 (cm)		
0990 3008	8	¥13,200
●29.4×40.9×H4.3		
0990 3010	10	¥11,000
●27×35.5×H4.2		
0990 3012	12	¥9,100
●26×32.5×H4.2		
0990 3015	15	¥7,900
●23.2×29.7×H4.2		
0990 3018	18	¥7,800
●20.6×26.7×H3.6		
0990 3021	21	¥6,400
●20×24.8×H3.4		
0990 3050	キャビネット判	¥4,600
●16.8×20.8×H3		
●0.6t 2.2φ		



FOOD STORAGE PAN PERFORATED
穴付角バット

0990 4986	6枚取	¥5,950
●33.8×48.2×H8 (cm)		
0990 4988	8	¥4,600
●29.5×41×H6.7		
0990 4990	10	¥3,300
●27×35.5×H6.3		
0990 4992	12	¥3,100
●26×32.5×H5.3		



●OPTIONAL ハンドル付

MULTI PURPOSE BASKET
角ざる

0990 9100-L	¥46,500
●54×42.0×H18 (cm)	
0990 9110-M	¥44,000
●49×38.5×H16	
●0.8t 6.0φ	



P.BASKET
パンチング具材網 (ハンドル付)

0990 9250	¥37,500
●60×42×H4 (cm) 1.0t 3.0φ5P	
(ハンドル除く)	

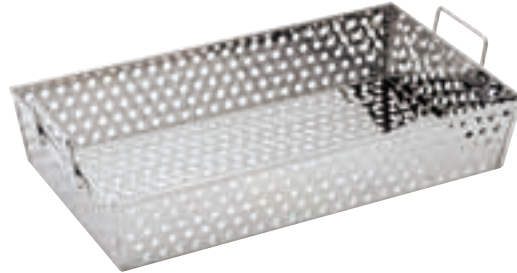

STACKING CONTAINER
スタッキングコンテナ

0990 9130	¥51,000
●53×30×H10 (cm) 1.0t 10φ20P	
●受注生産	



STACKING CONTAINER
スタッキングコンテナ

0990 9120	¥54,000
●40×30×H9.5 (cm) 0.8t 3φ5P	
●受注生産	



P.BASKET
パンチング 角ざる

0990 9200	¥35,500
●40.8×29.5×H10.5 (cm)	
●10×10角穴 15P	

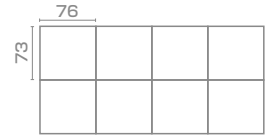
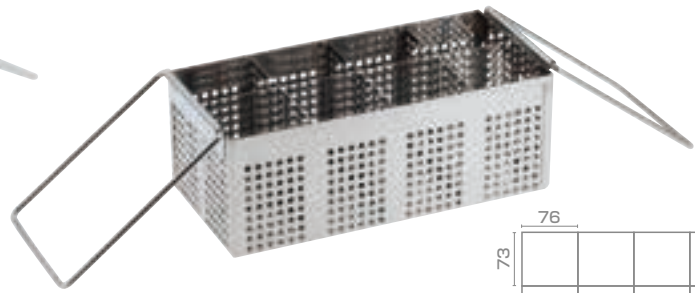

DISINFECTION BASKET
消毒かご/8ツ仕切

0950 0080 ¥41,000
●32×15.5×H12 (cm)

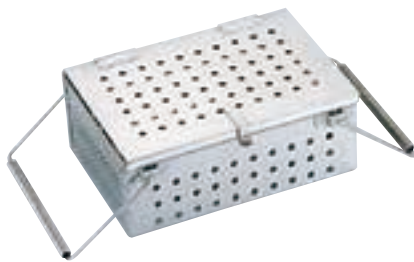

●STACKABLE

DISINFECTION BASKET for CUTLERY
スプーン消毒かご

0950 0010-L ¥12,200
●24×12×H8 (cm)
0950 0020-S ¥11,700
●18×12×H7
●0.6t 6.0φ

DISINFECTION BASKET for CHOPSTICKS
箸消毒かご

0950 0030-L ¥11,300
●26.0×10×H6.5 (cm)
0950 0040-S ¥10,700
●20.5×9×H5.5
●0.6t 6.0φ

SINK DUST BOX
三角コーナー

0995 0010 ¥7,900
●27×20.5×H10.5 (cm) 0.5t 2.2φ



0950 0060

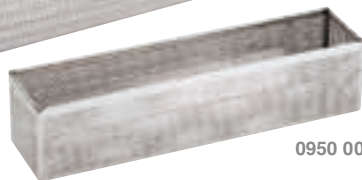

0950 0070

DISINFECTION BASKET
消毒かご

0950 0060 ¥32,600
●30×28.5×H9 (cm) 0.7t 3.0φ
0950 0070 ¥21,000
●34×8×H8 0.7t 2.2φ
●特別注文品 SPECIAL ORDER

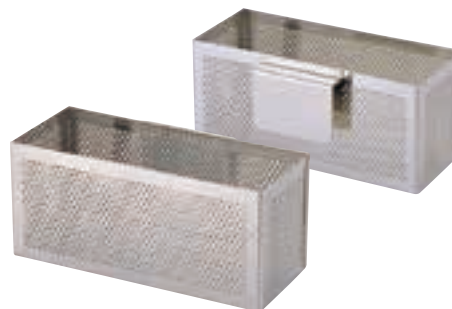

COLANDER
スプーンかご

0950 0050 ¥8,700
●20×8×H9 (cm) 0.8t 2.2φ



MIXING PADDLE
ミキシングパドル

0990 6000 ¥17,100
●107 (cm)
0990 6001 ¥17,700
●122



OIL STRAINER
角型油かす揚げ

0925 3550 ¥17,500
●23×20×全長54 (cm)

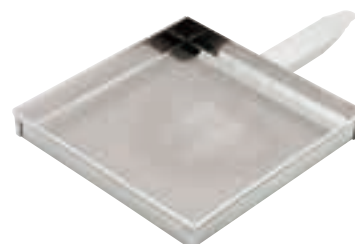

OIL STRAINER
角型油かす揚げ

0925 3560 ¥19,800
●23×23×全長30 (cm)
●0.5t 1.1φ2P

パンチング スペシャル メイド

BASKET / CONTAINER / DRAIN



CONTAINER
● 62.5×43×H8 (cm)



BASKET
● 46.5×34.5×H10 (cm)



CONTAINER
● 59×43×H14.5 (cm)
● ハンドル含まず



BASKET
● 42×36.3×H16.5 (cm)
● ハンドル含まず



CONTAINER
● 53×30×H10 (cm)
● 10φ



BASKET
● 31×13×H15.5 (cm)
● ハンドル含まず



CONTAINER
● 44×26×H13 (cm)
● 5.0φ



DRAIN
● 28×18×H12.5 (内) (cm)



BOIL BASKET
● 27φ×H27 (cm)



DRAIN
● 26.7×26.7×H18.5 (内) (cm)

YUKIWAの技術力

特注生産

特注生産では、お客様のご要望に合わせて柔軟な設計・加工対応を実施。用途に最適化されたステンレス製品を一品一様で製作します。細部にまでこだわった丁寧な仕上げにより、高付加価値かつオリジナリティを兼ね備えた製品をお届けします。



STRAINER
● 30×30 (cm)
● ハンドル長さ50 (cm)



TEMPURA RING-3
木柄 3連 天ぷらリング

0995 0060 ¥18,000
●9φ×27×H19.5(cm)



TEMPURA RING-3
共柄 3連 天ぷらリング

0995 0053 ¥20,400
●10φ×30×H20(cm)



TEMPURA RING-4
共柄 4連 天ぷらリング

0995 0054 ¥21,600
●9φ×36×H20.5(cm)



TEMPURA RING-5
共柄 5連 天ぷらリング

0995 0055 ¥26,400
●10φ×50×H20.5(cm)



TEMPURA RING-6
共柄 6連 天ぷらリング

0995 0056 ¥29,400
●9φ×54×H20(cm)



TEMPURA RING-4
かき揚げリング S

0995 0030 ¥20,600
●11φ×H10(cm) 0.8t 5.0φ



ハンドルの付け根にも裏側にも補強板付き。

YUKIWAの技術力

溶接

製品の特性に合わせた最適な溶接技術を選定し、高い強度と美しい仕上がりを両立しています。熟練の技術者による確かな技と最新鋭の設備を融合させることで、用途に合わせた高品質なステンレス製品を安定的にご提供します。



手が熱くならない様にハンドルを伸ばしました。



TEMPURA RING-4
長柄木柄4連かき揚げリング

0995 0032 ¥25,000
●11φ×H15(cm)
handle:29(cm) 0.8t 5.0φ20P



TEMPURA RING-4
かき揚げリング M

0995 0031 ¥24,000
●11φ×H15(cm) 0.8t 5.0φ



TEMPURA RING-2
かき揚げリング M

0995 0021 ¥12,400
●12φ×H10(cm) 0.8t 5.0φ



TEMPURA RING-2
かき揚げリング S

0995 0020 ¥10,800
●8φ×H10(cm) 0.8t 5.0φ



TEMPURA RING-2
かき揚げリング(穴なし)

0995 0022 ¥8,600
●8.5φ×H8.5(cm) 0.8t



RING/TEMPURA
かき揚げリング

0995 0000 ¥4,200
●10φ×H10(cm) 0.8t 8.0φ
Handle:15(cm)



CHINA CAP
スープこし (1mm穴)

0921 0150 - 15 cm	¥7,900
●15φ×31×H13 (cm)	
0921 0180 - 18	¥9,100
●18φ×36×H16	
0921 0210 - 21	¥11,900
●21φ×42×H18.5	
0921 0240 - 24	¥15,500
●24φ×50×H22	
0921 0270 - 27	¥23,700
●27φ×55×H25	
0921 0300 - 30	¥26,300
●30φ×61×H29	



COLANDER HOLDER
スープこしスタンド

0921 2180 - 18 cm用	¥17,900
●18φ×H28 (cm)	

※特注サイズも出来ます。



CONICAL STRAINER
パンチングスープこし

0992 0518 - 18 cm	¥8,900
●18φ×H17 (cm)	
0992 0521 - 21	¥11,600
●21φ×H20.5	
0992 0524 - 24	¥12,000
●24φ×H23.5	
●0.5t 1.5φ	



PUNCHING STRAINER
パンチングストレーナー / ハンドル付

0922 0115 - 15 cm	¥4,900
●16φ×H6.5 (cm)	
0922 0118 - 18	¥5,300
●20φ×H7	
0922 0121 - 21	¥5,800
●23φ×H8.5	

NEW



CHINOIS
シノア (25メッシュ)

0922 0210 - 21 cm	¥12,600
●21φ×42×H15.5 (cm)	
0922 0240 - 24	¥13,600
●24φ×47×H18	



CHINOIS
シノア / 板ハンドル

0922 0524 - 24 cm	¥7,800
●24φ×H18 (cm)	



CONICAL STRAINER
スープこし

0921 1120 - 12 cm	¥3,200
●12φ×H9 (cm) (板ハンドル)	
0921 1160 - 16	¥4,700
●16φ×H12.5	
0921 1180 - 18	¥5,200
●18φ×H14	
0921 1220 - 22	¥6,300
●22φ×H17.5	
0921 1250 - 25	¥7,600
●25φ×H20 (モナカハンドル)	

※なくなり次第廃番です。



MESH STRAINER
ラウンドメッシュストレーナー

0922 0405 - 5 cm	¥600
●5.0φ×16 (cm)	
0922 0407 - 7	¥730
●6.5φ×18	
0922 0408 - 8	¥960
●7.7φ×19	



OIL STRAINERS (ST.ST)



OIL STRAINER

段付油こし 片手ハンドル(パンチ網仕様)

0992 0162	16-18 cm	¥6,350
替え網 S使用	21.5φ×H6(cm)	
0992 0202	20-22	¥7,850
替え網 M使用	25.5φ×H7.5	
0992 0242	24-26	¥8,900
替え網 L使用	29.5φ×H8	



OIL STRAINER

段付油こし 両手ハンドル(パンチ網仕様)

0992 0163	16-18 cm	¥5,770
替え網 S使用	21.5φ×H6(cm)	
0992 0203	20-22	¥7,250
替え網 M使用	25.5φ×H7.5	
0992 0243	24-26	¥8,250
替え網 L使用	29.5φ×H8	



OIL STRAINER

油こし 片手ハンドル(パンチ網仕様)

0992 1192	19 cm	¥5,400
替え網 S使用	20.0φ×H6(cm)	
0992 1212	21.5	¥5,600
替え網 S使用	23.0φ×H6	
0992 1232	23	¥6,750
替え網 M使用	24.5φ×H7	
0992 1262	26.5	¥7,630
替え網 L使用	27.5φ×H8	
0992 1302	30	¥8,250
替え網 L使用	30.5φ×H8	



OIL STRAINER

油こし 両手ハンドル(パンチ網仕様)

0992 1193	19 cm	¥4,950
替え網 S使用	20.0φ×H6(cm)	
0992 1213	21.5	¥5,560
替え網 S使用	23.0φ×H6	
0992 1233	23	¥6,180
替え網 M使用	24.5φ×H7	
0992 1263	26.5	¥7,100
替え網 L使用	27.5φ×H8	
0992 1303	30	¥7,930
替え網 L使用	30.5φ×H8	



OIL STRAINER/SPARE GAUZES

油こし用替えパンチ網

0992 0010	L	17.0φ (cm)	¥2,830
0992 0015	M	15.5φ	¥2,470
0992 0020	S	12.0φ	¥2,200

●1.1φ細目



段付油こし+KP組み合わせ





COLANDER
穴付きボール

0990 5820 -20 cm	¥1,500
●20φ×H7.0(cm) ●2.5φ	
0990 5822 -22	¥1,700
●22φ×H7.5 ●2.5φ	
0990 5824 -24	¥1,900
●24φ×H8.0 ●2.5φ	
0990 5826 -26	¥2,200
●26φ×H9.0 ●2.5φ	
0990 5828 -28	¥2,300
●28φ×H9.0 ●2.5φ	
0990 5830 -30	¥2,600
●30φ×H10.0 ●2.5φ	
0990 5832 -32	¥2,800
●32φ×H11.0 ●2.5φ	
0990 5834 -34	¥3,150
●34φ×H11.5 ●2.5φ	
0990 5836 -36	¥3,750
●36φ×H12.0 ●2.5φ	
0990 5838 -38	¥3,900
●38φ×H13.0 ●2.5φ	
0990 5840 -40	¥4,150
●40φ×H13.5 ●2.5φ	
0990 5850 -50	¥8,500
●48φ×H16.0 ●5φ	
0990 5860 -60	¥9,950
●58φ×H19.0 ●2.5φ	
0990 5870 -70	¥12,500
●68φ×H21.0 ●5φ	
●ST.ST	



COLANDER/EU
パンチボール/ユーロスタイル

0990 5922 -22 cm	¥3,500
●22φ×H9.4(cm)	
0990 5924 -24	¥3,800
●24φ×H9.8	
0990 5926 -26	¥4,200
●26φ×H10.7	
0990 5928 -28	¥4,700
●28φ×H11.6	
0990 5930 -30	¥5,300
●30φ×H12.5	
0990 5932 -32	¥5,800
●32φ×H13	
●18-8 ST.ST ●2φ4P	



COLANDER
パンチボール

0990 5964 -24 cm	¥3,100
●24φ×H8(cm)	
0990 5966 -26	¥3,400
●26φ×H8	
0990 5968 -28	¥3,900
●28φ×H9	
0990 5970 -30	¥4,300
●30φ×H9.9	
0990 5972 -32	¥4,600
●32φ×H10.6	
●18-8 ST.ST ●2φ4P	



COLANDER
穴付きボール/手付

0990 5753 -23 cm	¥3,200
●23φ×H8(cm)	
0990 5755 -25	¥3,650
●25φ×H8.7	
0990 5757 -27	¥4,100
●27φ×H9.2	
0990 5759 -29	¥4,500
●29φ×H10.2	
0990 5761 -31	¥4,950
●31φ×H10.6	
●18-8 ST.ST ●2.2φ4P	



COLANDER
ミキシングボール/手付

0990 5783 -23 cm	¥2,650
●23φ×H8(cm)	
0990 5785 -25	¥2,900
●25φ×H8.7	
0990 5787 -27	¥3,200
●27φ×H9.2	
0990 5789 -29	¥3,450
●29φ×H10.2	
0990 5791 -31	¥4,000
●31φ×H10.6	
●18-8 ST.ST	

MIXING BOWLS (ST.ST)



ボール+ボールザル/浅型



MIXING BOWL/DEEP
深型ボール

0990 5015 15 cm	¥2,000
● 16φ × H6.5 (cm)	
0990 5018 18	¥2,200
● 19.5φ × H7	
0990 5021 21	¥2,600
● 22.5φ × H8.5	
0990 5024 24	¥3,000
● 26φ × H9.5	
0990 5027 27	¥3,600
● 29φ × H10	
0990 5030 30	¥3,980
● 32φ × H11.5	

浅型パンチボールの受け皿として利用できます。



MIXING BOWL/SHALLOW
浅型ボール

0990 5515 15 cm	¥1,900
● 16φ × H4.7 (cm)	
0990 5518 18	¥2,100
● 19.5φ × H5.5	
0990 5521 21	¥2,300
● 22.5φ × H6.3	
0990 5524 24	¥2,700
● 26φ × H6.7	
0990 5527 27	¥3,100
● 29φ × H7.5	
0990 5530 30	¥3,600
● 32φ × H8.3	

パンチング盆ザルボールの受け皿として利用できます。



BOWL
盆ザルボール(盆型ボール)

0990 5615 15 cm	¥1,600
● 16φ × H3.4 (cm)	
0990 5618 18	¥1,800
● 19.5φ × H3.4	
0990 5621 21	¥1,950
● 22.5φ × H3.4	
0990 5624 24	¥2,300
● 26φ × H3.4	
0990 5627 27	¥2,550
● 29φ × H3.4	
0990 5630 30	¥2,900
● 32φ × H3.4	

パンチングそばザルの受け皿として利用できます。

KITCHEN UTENSIL



NEW MIXING BOWL/DEEP
深型ボール/ハンドル付

0990 5055 -15 cm	¥2,900
● 16φ × H6.5 (cm)	
0990 5058 -18	¥3,100
● 20φ × H7	
0990 5061 -21	¥3,400
● 23φ × H8.5	

※ハンドル長さ13.5cm



MIXING BOWL/SLANTED
ミキシングボール/スラント

0941 0216 16 cm	¥1,900
● 16φ × H9.3 (cm)	
0941 0218 18	¥2,200
● 18φ × H10.3	
0941 0220 20	¥2,700
● 20φ × H11.4	
0941 0222 22	¥3,000
● 22φ × H12.5	
0941 0224 24	¥3,400
● 24φ × H13.6	
0941 0226 26	¥3,900
● 26φ × H14.6	





FOOD CONTAINER
食缶

0994 0206 - 6ℓ	¥58,500
●23.5φ×H24 (cm) ●約3.0 (kg)	
0994 0210 - 10	¥71,500
●29φ×H28 ●約4.7	
0994 0214 - 14	¥79,000
●32φ×H31 ●約5.4	

保温性能

	2時間後	6時間後
6 ℓ	95℃→82℃以上	95℃→62℃以上
10 ℓ	95℃→82℃以上	95℃→63℃以上
14 ℓ	95℃→85℃以上	95℃→70℃以上



FOOD CONTAINER

パッキン・フック付ストックポット/角深型

0903 0100 - 10.5 cm	¥7,800
●10.5×10.5×H10.5 (cm) ●約1.1 (ℓ)	
0903 0120 - 12	¥8,700
●12×12×H12 ●約1.6	
0903 0130 - 13.5	¥9,900
●13.5×13.5×H13.5 ●約2.3	
0903 0150 - 15	¥13,000
●15×15×H15 ●約3.1	
0903 0160 - 16.5	¥13,800
●16.5×16.5×H16.5 ●約4.2	
0903 0180 - 18	¥15,500
●18×18×H18 ●約5.3	
0903 0190 - 19.5 (手付)	¥19,000
●19.5×19.5×H19.5 ●約7.0	
0903 0210 - 21 (手付)	¥21,500
●21×21×H21 ●約8.6	
0903 0240 - 24 (手付)	¥30,500
●24×24×H24 ●約12.6	
0903 0275 - 27 (手付)	¥39,400
●27×27×H27 ●約18	
0903 0305 - 30 (手付)	¥46,500
●30×30×H30 ●約25	
0903 0335 - 33 (手付)	¥67,700
●33×33×H33 ●約35	
0903 0365 - 36 (手付)	¥81,000
●36×36×H36 ●約46	
●27~36cmは電解仕様です。	



FOOD STORAGE PAN/DEEP/OBLONG
フードコンテナ

0990 1380 7号	¥8,700
●23×33×H8.5 (cm)	
0990 1381 8	¥9,700
●24.3×35×H8.7	
0990 1382 9	¥10,200
●26×36.5×H9	
0990 1383 10	¥12,800
●28.3×40.5×H9.3	



FOOD CONTAINER

パッキン・フック付ストックポット

0903 0340 - 34 cm (手付)	¥51,000
●(内寸)34×24×H21 (cm) ●約17 (ℓ)	

HACCP



SQ-DEEP KITCHEN POT
角・深型キッチンポット

0902 0080- 8 cm	¥3,300
● 8 × 8 × H8 (cm) ● 約0.46(ℓ)	
0902 0090- 9	¥3,550
● 9 × 9 × H9 ● 約0.7	
0902 0100-10.5	¥4,250
● 10.5 × 10.5 × H10.5 ● 約1.1	
0902 0120-12	¥4,850
● 12 × 12 × H12 ● 約1.6	
0902 0130-13.5	¥5,500
● 13.5 × 13.5 × H13.5 ● 約2.3	
0902 0150-15	¥6,400
● 15 × 15 × H15 ● 約3.1	
0902 0160-16.5	¥7,550
● 16.5 × 16.5 × H16.5 ● 約4.2	
0902 0180-18	¥8,550
● 18 × 18 × H18 ● 約5.3	
0902 0190-19.5 (手付)	¥11,000
● 19.5 × 19.5 × H19.5 ● 約7.0	
0902 0210-21 (手付)	¥12,900
● 21 × 21 × H21 ● 約8.6	
0902 0220-22.5 (手付)	¥15,700
● 22.5 × 22.5 × H22.5 ● 約10.8	
0902 0240-24 (手付)	¥17,800
● 24 × 24 × H24 ● 約12.6	
0902 0255-25.5 (手付)	¥19,400
● 25.5 × 25.5 × H25.5 ● 約15.7	
0902 0275-27 (手付)	¥22,000
● 27 × 27 × H27 ● 約18	
0902 0285-28.5 (手付)	¥25,000
● 28.5 × 28.5 × H28.5 ● 約22	
0902 0305-30 (手付)	¥28,000
● 30 × 30 × H30 ● 約25	
0902 0335-33 (手付)	¥46,000
● 33 × 33 × H33 ● 約35	
0902 0365-36 (手付)	¥59,000
● 36 × 36 × H36 ● 約46	
0902 0395-39 (手付)	¥70,000
● 39 × 39 × H39 ● 約59	
● 25.5~39cmは電解仕様です。	
※8cm・9cmの蓋には引掛けは付いていません。	

SQ-DEEP KITCHEN POT
HACCP 角・深型キッチンポット

0902 2080- 8 cm	¥3,900
● 8 × 8 × H8 (cm) ● 約0.46(ℓ)	
0902 2090- 9	¥4,200
● 9 × 9 × H9 ● 約0.7	
0902 2100-10.5	¥5,250
● 10.5 × 10.5 × H10.5 ● 約1.1	
0902 2120-12	¥5,900
● 12 × 12 × H12 ● 約1.6	
0902 2130-13.5	¥6,900
● 13.5 × 13.5 × H13.5 ● 約2.3	
0902 2150-15	¥8,000
● 15 × 15 × H15 ● 約3.1	
0902 2160-16.5	¥9,200
● 16.5 × 16.5 × H16.5 ● 約4.2	
0902 2180-18	¥10,500
● 18 × 18 × H18 ● 約5.3	
0902 2190-19.5 (手付)	¥13,700
● 19.5 × 19.5 × H19.5 ● 約7.0	
0902 2210-21 (手付)	¥15,200
● 21 × 21 × H21 ● 約8.6	
※10.5~21cmまでは便利な目盛付です。	

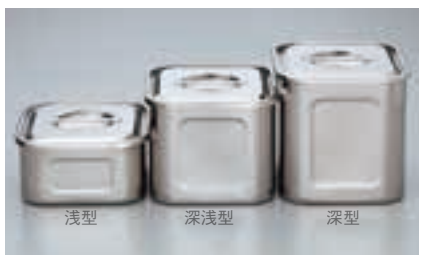

KITCHEN UTENSIL



SQ-DEEP KITCHEN POT **抗菌**
角・深型キッチンポット

0972 0210- 21 (手付)	¥12,000
0972 0240- 24 (手付)	¥16,000



SQ-KITCHEN POT/M-DEEP
角・深浅型キッチンポット

0904 1080- 8 cm	¥2,850
● 8 × 8 × H6 (cm) ● 約0.35(ℓ)	
0904 1090- 9	¥3,100
● 9 × 9 × H7 ● 約0.5	
0904 1100-10.5	¥3,800
● 10.5 × 10.5 × H8.5 ● 約0.85	
0904 1120-12	¥4,500
● 12 × 12 × H10 ● 約1.3	
0904 1130-13.5	¥5,000
● 13.5 × 13.5 × H11 ● 約1.85	
0904 1150-15	¥5,900
● 15 × 15 × H12 ● 約2.45	
0904 1160-16.5	¥6,800
● 16.5 × 16.5 × H13 ● 約3.3	
0904 1180-18	¥8,000
● 18 × 18 × H15 ● 約4.5	



SQ-KITCHEN POT/SHALLOW
角・浅型キッチンポット

0905 0080- 8 cm	¥2,250
● 8 × 8 × H4.5 (cm) ● 約0.25(ℓ)	
0905 0090- 9	¥2,500
● 9 × 9 × H5 ● 約0.35	
0905 0100-10.5	¥2,800
● 10.5 × 10.5 × H5.5 ● 約0.5	
0905 0120-12	¥3,550
● 12 × 12 × H6.5 ● 約0.85	
0905 0130-13.5	¥3,900
● 13.5 × 13.5 × H7 ● 約1.2	
0905 0150-15	¥4,700
● 15 × 15 × H8 ● 約1.7	
0905 0160-16.5	¥5,100
● 16.5 × 16.5 × H8.5 ● 約2.2	
0905 0180-18	¥6,250
● 18 × 18 × H9.5 ● 約2.9	
0905 0190-19.5	¥7,050
● 19.5 × 19.5 × H10 ● 約3.7	



0903 0530

SQ-DEEP KITCHEN POT/D-WALLED
角・深型キッチンポット/ダブルウォール

- 0903 0530** - 13.5 cm ¥8,800
● (外寸) 13.5×13.5×H13.5 (cm)
● (内寸) 12×12×H12 (cm) ●約1.6 (ℓ)
- 0903 0550** - 15 ¥9,700
● (外寸) 15×15×H15
● (内寸) 13.5×13.5×H13.5 ●約2.3
●STACKING



SQ-DEEP KITCHEN POT/WITH COLOR PLATE
角・深型キッチンポット STプレート付

*各サイズは264ページの角・深型キッチンポットを参考にしてください。
*STプレートは4色 (ピンク・ブルー・イエロー・グリーン) ございます。

SIZE	商品コード				価格
	ピンク	ブルー	イエロー	グリーン	
10.5cm	0902 1100	0902 1103	0902 1106	0902 1109	¥5,300
12	0902 1120	0902 1123	0902 1126	0902 1129	¥6,100
15	0902 1150	0902 1153	0902 1156	0902 1159	¥8,000
18	0902 1180	0902 1183	0902 1186	0902 1189	¥10,500
24	0902 1240	0902 1243	0902 1246	0902 1249	¥22,000



SQ-DEEP KITCHEN POT/WITH CARD HOLDER
名札付角・深型キッチンポット

- 0904 0130** - 13.5 cm ¥6,700
● 13.5×13.5×H13.5 (cm) ●約2.3 (ℓ)
- 0904 0150** - 15 ¥7,700
● 15×15×H15 ●約3.1
- 0904 0160** - 16.5 ¥8,800
● 16.5×16.5×H16.5 ●約4.2
- 0904 0180** - 18 ¥9,800
● 18×18×H18 ●約5.3
- 0904 0190** - 19.5 (手付) ¥12,600
● 19.5×19.5×H19.5 ●約7.0
- 0904 0210** - 21 (手付) ¥14,500
● 21×21×H21 ●約8.6
- 0904 0240** - 24 (手付) ¥20,000
● 24×24×H24 ●約12.6
- 0904 0275** - 27 (手付) ¥27,000
● 27×27×H27 ●約18
- 0904 0305** - 30 (手付) ¥32,000
● 30×30×H30 ●約25
●27~30cmは電解仕様です。



LID FOR SQ-DEEP KITCHEN POT
角キッチンポット用割蓋

- 0903 2080** - 8cm ¥1,800
● 8×8 (cm)
- 0903 2090** - 9 ¥1,900
● 9×9
- 0903 2100** - 10.5 ¥2,000
● 10.5×10.5
- 0903 2120** - 12 ¥2,100
● 12×12
- 0903 2130** - 13.5 ¥2,500
● 13.5×13.5
- 0903 2150** - 15 ¥2,700
● 15×15
- 0903 2160** - 16.5 ¥3,450
● 16.5×16.5
- 0903 2180** - 18 ¥3,950
● 18×18
- 0903 2210** - 21 ¥4,300
● 21×21



NEW **P.C LID FOR SQ-KITCHEN POT**
ポリカ・ST角キッチンポット兼用割蓋

- 0903 2030** - 10.5cm ¥1,390
● 11.4×11.4×1.6 (cm)
- 0903 2032** - 12 ¥1,490
● 13×13×1.6
●ポリカーボネート
●ST.PC角KP兼用



SAUCE POT
角タレいれ

- 0901 1090** ¥3,650
● 9.7×9.7×H9.3 (cm) ●0.5 (ℓ)
●材質:モリブデン SUS316



SAUCE POT
角タレいれ/蓋付 (丁番)

- 0901 1099** ¥5,700
● 9.7×9.7×H9.3 (cm) ●0.5 (ℓ)
●材質:モリブデン SUS316



SQ-DEEP KITCHEN POT
角・深型キッチンポット/蓋付 (丁番)

- 0902 0099** - 9 cm ¥4,650
● 9×9×H9 (cm)
- 0902 0109** - 10.5 ¥5,650
● 10.5×10.5×H10.5
- 0902 0129** - 12 ¥5,900
● 12×12×H12



DEEP KITCHEN POT
深型キッチンポット(PC)

0901 0080 -8 cm	●約0.4(ℓ)	¥1,960
●8×8×H8 (cm)		
0901 0090 -9	●約0.5	¥2,160
●9×9×H9		
0901 0100 -10.5	●約0.9	¥3,100
●10.5×10.5×H10.5		
0901 0120 -12	●約1.5	¥4,000
●12×12×H12		
0901 0130 -13.5	●約2.2	¥4,750
●13.5×13.5×H13.5		
0901 0150 -15	●約2.8	¥5,150
●15×15×H15		
0901 0160 -16.5	●約3.7	¥6,000
●16.5×16.5×H16.5		
0901 0180 -18	●約4.9	¥6,500
●18×18×H18		
0901 0210 -21	●約7.9	¥9,600
●21×21×H21		
0901 0215 -21 手付	●約7.9	¥13,400
●21×21×H21 (ハンドル含まない)		

●耐熱温度:120℃ ●材質:POLYCARBONATE
※8cm・9cmの蓋には引掛けは付いていません。
※10.5~21cmまでは便利な目盛付です。



LID FOR DEEP KITCHEN POT
深型キッチンポット用割蓋/ポリカーボネイト用

0903 2010 -10.5 cm	¥2,580
●10.5×10.5 (cm)	
0903 2012 -12	¥2,680
●12×12	
0903 2013 -13.5	¥3,200
●13.5×13.5	
0903 2015 -15	¥3,660
●15×15	
0903 2016 -16.5	¥4,580
●16.5×16.5	
0903 2018 -18	¥5,200
●18×18	
0903 2021 -21	¥5,820
●21×21	

KITCHEN UTENSIL



CONDIMENT POT
薬味入/角KPフタ付

0901 0830 -7 cm	¥1,900
●7×7×H7 (cm)	
0901 0800 -8	¥2,100
●8×8×H8	
0901 0810 -9	¥2,300
●9×9×H9	

●材質:POLYCARBONATE



CONDIMENT POT
薬味入/フック付フタ

0901 0880 -7 cm	¥1,800
●7×7×H7 (cm)	
0901 0850 -8	¥2,000
●8×8×H8	
0901 0860 -9	¥2,200
●9×9×H9	

●材質:POLYCARBONATE



0901 1020 0901 1025 0901 1010

SAUCE CONTAINER
タレ入れ/ポリカーボネイト

0901 1020 台無し	¥3,200
0901 1025 台無し(ハケ置無し)	¥2,900
●9.5×9.5×H8.2 (cm)	
0901 1010 台付	¥3,600
0901 1015 台付(ハケ置無し)	¥3,300
●9.5×9.5×H9	
●耐熱温度:120℃	
●材質:POLYCARBONATE	



スタッキング
できます。

CONDIMENT POT
薬味入/角KPフタ付/スタッキング

0901 0815 -10.5cm	¥2,800
●10.5×10.5×H10 (cm)	
0901 0820 -12	¥3,450
●12×12×H11.5	

●材質:POLYCARBONATE



CONDIMENT POT
薬味入/フック付フタ/スタッキング

0901 0865 -10.5cm	¥2,800
●10.5×10.5×H10 (cm)	
0901 0870 -12	¥3,450
●12×12×H11.5	

●材質:POLYCARBONATE



CONDIMENT TRAY
薬味入用トレイ

0901 0843 -3	¥1,750
●30×10.7 (cm)	
0901 0842 -2	¥1,750
●21×10.7	

●7cm8cm薬味入兼用



CONDIMENT HOLDER
薬味入D/本体切欠付

0901 1270-L	¥2,700
●10.7×10.7×H15 (cm) ●1,200 (c.c.)	
0901 1260-M	¥2,300
●10.7×10.7×H11 ●900	
0901 1250-S	¥2,100
●10.7×10.7×H8.5 ●600	
●材質:MS	



スタッキング
できます。



CONDIMENT POT
薬味入D/角KPフタ付

0901 1220-L	¥2,950
●10.7×10.7×H15 (cm)	
0901 1210-M	¥2,500
●10.7×10.7×H11	
0901 1200-S	¥2,300
●10.7×10.7×H8.5	
●材質:MS	



CONDIMENT HOLDER
薬味入 C

0901 1120-L	¥2,500
●10.7×10.7×H15 (cm) ●1,200 (c.c.)	
0901 1150-L (切欠きなし)	¥2,400
●10.7×10.7×H15 ●1,200	
0901 1140-M (切欠きなし)	¥2,300
●10.7×10.7×H11 ●900	
●材質:MS	
※なくなり次第廃番です。	



CONDIMENT HOLDER
薬味入

0901 1195-A	¥2,100
●7.7×7.7×H7.5 (cm)	
●POLYCARBONATE+ST.STフタ	
0901 1196-B	¥1,350
●7.7×7.7×H9	
●POLYCARBONATE+MSフタ	
0901 1168-トレーのみ	¥600
●19×11	
●材質:MS	



Bセット例



Aセット例



CONDIMENT JAR
薬味入

0901 1400	¥3,150
●8.1φ×H10.8 (cm) ●270 (c.c.)	
●材質:POLYCARBONATE+SUS304フタ	
●スプーン付	



CONTAINER/ROUND
丸キッチンポット/割蓋付

0907 2054	¥3,700
●14φ×H14 (cm) ●1,800 (c.c.)	
●材質:POLYCARBONATE	



CONDIMENT JAR
薬味入/MS蓋付

0901 1370	¥1,250
●9φ×H11.5 (cm) ●330 (c.c.)	
●材質:MS	



(切欠きなし)

CONDIMENT JAR
薬味入

0901 1300-9 (本体切欠きなし)	¥1,800
●9φ×H8 (cm) ●330 (c.c.)	
0901 1340-8	¥1,750
●8φ×H7.5 ●230	
●材質:MS+ST.STフタ	



CONDIMENT JAR
薬味入

0901 1330-11	¥1,850
●11φ×H8 (cm) ●410 (c.c.)	
0901 1320-8.6	¥1,750
●8.6φ×H6.5 ●190	
●材質:MS+ST.STフタ	





CANISTER/DEEP
丸・深型キッチンポット/目盛付 18-8 ST.ST

0967 0080- 8cm	¥1,650
● 8φ×H8(cm) ● 約0.4(ℓ)	
0967 0090- 9	¥1,820
● 9φ×H9 ● 約0.58	
0967 0100-10	¥2,330
● 10φ×H10 ● 約0.7	
0967 0110-11	¥2,900
● 11φ×H11 ● 約1	
0967 0120-12	¥2,950
● 12φ×H12 ● 約1.3	
0967 0130-13	¥3,550
● 13φ×H13 ● 約1.7	
0967 0140-14	¥3,600
● 14φ×H14 ● 約2.1	
0967 0150-15	¥4,500
● 15φ×H15 ● 約2.6	
0967 0160-16	¥4,550
● 16φ×H16 ● 約3.2	
0967 0170-17	¥5,850
● 17φ×H17 ● 約3.8	
0967 0180-18	¥5,900
● 18φ×H18 ● 約4.5	
0967 0190-19	¥6,900
● 19φ×H19 ● 約5.3	
0967 1200-20(手付)	¥7,000
● 20φ×H20 ● 約6	
0967 1210-21(手付)	¥7,800
● 21φ×H21 ● 約7.2	
0967 1220-22(手付)	¥7,850
● 22φ×H22 ● 約8	
0967 1240-24(手付)	¥9,750
● 24φ×H24 ● 約11	
0967 1260-26(手付)	¥12,000
● 26φ×H26 ● 約13	
0967 1280-28(手付)	¥14,700
● 28φ×H28 ● 約16	
0967 1300-30(手付)	¥17,400
● 30φ×H30 ● 約21	
0967 1330-33(手付)	¥25,600
● 33φ×H33 ● 約28	

※8cm・9cmの蓋には引掛けは付いていません。

CANISTER/DEEP 抗菌
丸・深型キッチンポット

0977 0080- 8cm	¥1,480
0977 1260- 26	¥9,900
0977 1280- 28	¥13,800
0977 1300- 30	¥15,800

※なくなり次第廃番です。

CANISTER/DEEP
丸・深型キッチンポット/目盛付 21-0 ST.ST

0969 1210-21cm(手付)	¥5,900
● 21φ×H21(cm) ● 約7.2(ℓ)	
0969 1330-33(手付)	¥19,800
● 33φ×H33 ● 約28	

※なくなり次第廃番です。



丸・深型キッチンポット/カラープレート付

SIZE	商品コード				価格
	レッド	ブルー	イエロー	グリーン	
12cm	0967 4120	0967 4123	0967 4126	0967 4129	¥3,900
14	0967 4140	0967 4143	0967 4146	0967 4149	¥4,550
16	0967 4160	0967 4163	0967 4166	0967 4169	¥5,450
18	0967 4180	0967 4183	0967 4186	0967 4189	¥6,650

●価格はカラープレート2枚付です。



CANISTER/SHALLOW
丸・浅型キッチンポット

0906 0090- 9cm	¥1,500
● 9φ×H5(cm) ● 約0.3(ℓ)	
0906 0100-10	¥1,650
● 10φ×H5.5 ● 約0.45	
0906 0120-12	¥2,000
● 12φ×H6.5 ● 約0.8	
0906 0140-14	¥2,400
● 14φ×H7.5 ● 約1.2	
0906 0160-16	¥2,900
● 16φ×H8.5 ● 約1.8	
0906 0180-18	¥3,350
● 18φ×H9.5 ● 約2.5	

LID FOR CANISTER
丸キッチンポット用割蓋

0907 2014-14cm	¥3,400
● 14φ(cm)	
0907 2016-16	¥3,600
● 16φ	
0907 2018-18	¥3,950
● 18φ	
0907 2020-20	¥4,600
● 20φ	



STOCK POT
寸胴鍋(手付)

0926 0270-27cm	¥15,500
● 27φ×H27(cm) ● 約15(ℓ)	
0926 0300-30	¥17,200
● 30φ×H30 ● 約20	
0926 0330-33	¥23,700
● 33φ×H33 ● 約28	

※なくなり次第廃番です。



STOCK POT
半寸胴鍋(手付)

0926 2270-27cm	¥14,000
● 27φ×H18(cm) ● 約10(ℓ)	
0926 2300-30	¥17,900
● 30φ×H19 ● 約13	
0926 2330-33	¥20,500
● 33φ×H22 ● 約18	
0926 2360-36	¥25,000
● 36φ×H24 ● 約24	
0926 2390-39	¥31,000
● 39φ×H25 ● 約30	

※なくなり次第廃番です。



FOOD STORAGE PAN/DEEP/OBLONG
深深バット

0990 3300	2枚取(電解)	¥35,500
●64.0×42.0×H18(cm)		
0990 3303	3(電解)	¥33,500
●58.0×42.0×H14		
0990 3304	4(電解)	¥29,500
●58.0×37.0×H12		
0990 3306	6	¥11,650
●47.7×33.2×H11		
0990 3308	8	¥9,400
●40.8×29.5×H10.5		
0990 3310	10	¥8,100
●36.2×27.8×H10		
0990 3312	12	¥6,750
●33.0×26.2×H9.3		
0990 3315	15	¥5,600
●29.4×23.0×H8.5		
0990 3321	21	¥4,300
●25.0×20.5×H8		
0990 3350	キャビネット判	¥3,900
●21.5×17.5×H7.8		



FOOD STORAGE PAN/DEEP/OBLONG
野菜水切りバット

0990 3200	2枚取(電解)	¥36,500
●64.0×42.0×H18(cm)		
0990 3203	3(電解)	¥34,000
●58.0×42.0×H14		
0990 3204	4(電解)	¥30,000
●58.0×37.0×H12		
0990 3206	6	¥13,600
●47.7×33.2×H11		
0990 3208	8	¥11,700
●40.8×29.5×H10.5		
0990 3210	10	¥9,900
●36.2×27.8×H10		
0990 3212	12	¥7,900
●33.0×26.2×H9.3		
0990 3215	15	¥7,000
●29.4×23.0×H8.5		
0990 3221	21	¥5,500
●25.0×20.5×H8		
0990 3250	キャビネット判	¥4,900
●21.5×17.5×H7.8		
●4.0φ		

※2枚取のみ足だし(ポチ出し)加工していません。

●OPTIONAL ハンドル付



ワイヤーハンドル

¥1,700 SET



プレートハンドル

¥2,000 SET



●OPTIONAL カラーハンドル付



※取手カラーは4色(赤色・水色・黄色・緑色)ございます。

●シリコン樹脂

シリコンハンドル

¥1,500 SET



FOOD CONTAINER BOX
コンテナバット

0990 3402	3枚取(深型)	¥13,000
●60×40×H20(cm)		
0990 3403	3枚取	¥12,000
●60×40×H15		
0990 3404	4	¥9,200
●50×35×H15		
0990 3406	6	¥8,550
●45×35×H15		
0990 3408	8	¥6,750
●40×30×H15		
0990 3410	10	¥6,300
●36×27×H15		
●0.65t ●ST.ST		
●電解仕上		



HANDLES/FOOD STORAGE PAN
深深バット用ハンドル

2枚取用	¥5,500
3	¥5,500
4	¥5,300

●OPTIONAL ハンドル ●1セット(2本)
●ハンドル2本(取付料込)のみの価格です。
●バットは上記深深バットをご購入ください。
●ST.ST



コンテナバット用蓋

0990 3493	¥4,600
●3枚取用	
●ST.ST	



ワイヤーハンドル

¥1,700 SET



FOOD STORAGE PANS (ST.ST)



FOOD STORAGE PAN/SHALLOW/OBLONG
角パット/ミラー仕様

0990 0006 6枚取り ●33.6×48.2×H8 (cm)	¥4,950
0990 0008 8 ●29.3×40.6×H6.6	¥3,470
0990 0010 10 ●27.0×35.4×H6	¥2,740
0990 0012 12 ●25.5×32.3×H5.3	¥2,330
0990 0015 15 ●23.3×29.7×H5	¥2,050
0990 0018 18 ●20.8×26.8×H4.3	¥1,750
0990 0021 21 ●20.0×24.7×H3.6	¥1,450
0990 0050 キャビネット判 ●17.0×21.0×H3.2	¥1,100
0990 0060 カード判 ●14.0×18.5×H2.7	¥950
0990 0070 手札判 ●12.6×15.5×H2.5	¥890



FOOD STORAGE PAN/SHALLOW/OBLONG
角パット/電解仕様

0990 0076 6枚取り ●33.6×48.2×H8 (cm)	¥4,400
0990 0078 8 ●29.3×40.6×H6.6	¥3,000
0990 0080 10 ●27.0×35.4×H6	¥2,350
0990 0082 12 ●25.5×32.3×H5.3	¥2,000
0990 0085 15 ●23.3×29.7×H5	¥1,800
0990 0088 18 ●20.8×26.8×H4.3	¥1,500
0990 0091 21 ●20.0×24.7×H3.6	¥1,300
0990 0093 キャビネット判 ●17.0×21.0×H3.2	¥1,000
0990 0095 カード判 ●14.0×18.5×H2.7	¥870
0990 0097 手札判 ●12.6×15.5×H2.5 ●18-8 ST.ST	¥800



P.C FOOD PAN
P.C 角パット

0990 2976 6枚取 ●48×34×H8 (cm)	¥3,900
0990 2978 8 ●41×30×H6.5	¥3,350
0990 2980 10 ●36×28×H6.3	¥2,450
0990 2982 12 ●32×25×H5.4	¥2,100
0990 2985 15 ●30×24×H5.2	¥1,800
0990 2988 18 ●27×21×H4.7 ●材質:POLYCARBONATE	¥1,600

KITCHEN UTENSIL



FOOD STORAGE PAN
角パット/カラー取手付

6枚取り ●33.6×48.2×H8 (cm)	¥6,400
8 ●29.3×40.6×H6.6	¥4,900
10 ●27×35.4×H6	¥4,100
12 ●25.5×32.3×H5.3	¥3,600
15 ●23.3×29.7×H5	¥3,200
18 ●20.8×26.8×H4.3	¥2,900
21 ●20×24.7×H3.6	¥2,500



※取手カラーは4色(赤色・水色・黄色・緑色)ございます。
●シリコン樹脂



FOOD STORAGE PAN PERFORATED
穴付角パット

0990 4986 6枚取 ●33.8×48.2×H8 (cm)	¥5,950
0990 4988 8 ●29.5×41×H6.7	¥4,600
0990 4990 10 ●27×35.5×H6.3	¥3,300
0990 4992 12 ●26×32.5×H5.3	¥3,100

SIZE	商品コード			
	レッド	ブルー	イエロー	グリーン
6枚取り	0990 2210	0990 2220	0990 2230	0990 2240
8	0990 2211	0990 2221	0990 2231	0990 2241
10	0990 2212	0990 2222	0990 2232	0990 2242
12	0990 2213	0990 2223	0990 2233	0990 2243
15	0990 2214	0990 2224	0990 2234	0990 2244
18	0990 2215	0990 2225	0990 2235	0990 2245
21	0990 2216	0990 2226	0990 2236	0990 2246



FOOD STORAGE PAN/SHALLOW
浅型バット

0990 1906	6枚取り	¥4,550
●33.8×48.2(cm)		
0990 1908	8	¥3,300
●29.5×41		
0990 1910	10	¥2,600
●27×35.5		
0990 1912	12	¥2,400
●26×32.5		
0990 1915	15	¥2,050
●23.2×29.7		
0990 1918	18	¥1,750
●20.6×26.7		



FOOD STORAGE PAN/CAKE
ケーキバット

0990 1508	8吋	¥730
●14.0×20.0×H1.5(cm)		
0990 1509	9	¥840
●15.5×22.0×H1.5		
0990 1510	10	¥990
●17.5×26.0×H1.6		
0990 1511	11	¥1,150
●20.5×28.5×H1.7		
0990 1512	12	¥1,400
●23.0×32.0×H1.8		
0990 1514	14	¥1,700
●25.0×35.0×H1.9		
0990 1515	15	¥2,070
●28.5×38.5×H2.1		
0990 1516	16	¥2,500
●30.5×41.5×H2.1		
0990 1517	17	¥3,200
●32.0×43.5×H2.1		
0990 1518	18	¥3,750
●34.5×46.5×H2.2		
●18-0 ST.ST		



FOOD STORAGE PAN/ PERFORATED
水切りバット

0990 3106	6枚取り	¥6,700
●33.8×48.2(cm)		
0990 3108	8	¥4,950
●29.5×41		
0990 3110	10	¥3,720
●27×35.5		
0990 3112	12	¥3,300
●26×32.5		
0990 3115	15	¥2,950
●23.2×29.7		
0990 3118	18	¥2,570
●20.6×26.7		



BAKING SHEET
シートトレイ

0998 9088 〈大〉		¥7,000
●65.3×45.3×H3(cm)		
0998 9089 〈小〉		¥6,400
●55.0×45.3×H3		
●18-0 ST.ST		



FOOD STORAGE PANS (ST.ST)



FOOD STORAGE PAN/DEEP/OBLONG
深型組バット

0990 1002 00号	¥730
●10.5×6.6×H5.7(cm) ●電解仕様	
0990 1003 0	¥820
●T=0.4(mm) ●電解仕様	
0990 1000 0	¥920
●10.6×13.5×H5.7	
0990 1005 S	¥1,500
●11.0×16.0×H6.5	
0990 1010 1	¥1,650
●12.3×18.5×H6.6	
0990 1020 2	¥1,850
●14.0×19.5×H7.2	
0990 1030 3	¥2,200
●15.4×21.5×H7.5	
0990 1040 4	¥2,300
●17.3×23.0×H7.3	
0990 1050 5	¥2,750
●18.8×27.0×H8	
0990 1060 6	¥3,800
●20.3×30.0×H8.2	
0990 1070 7	¥4,400
●23.0×33.0×H8.5	
0990 1080 8	¥4,800
●24.3×35.0×H8.7	
0990 1090 9	¥5,150
●26.0×36.5×H9	
0990 1100 10	¥7,100
●28.3×40.5×H9.3	
0990 1110 11	¥8,300
●31.3×43.0×H9.6	
0990 1120 12	¥10,900
●34.2×47.4×H11.2	
0990 1130 13	¥13,600
●37.2×51.2×H12.2	



FOOD STORAGE PAN/DEEP
深型組バット用蓋

0990 1205 S号	¥710
●11.5×16.7(cm)	
0990 1210 1	¥780
●13.0×19	
0990 1220 2	¥830
●14.5×20.2	
0990 1230 3	¥970
●16.0×22	
0990 1240 4	¥1,250
●18.0×23.6	
0990 1250 5	¥1,470
●19.5×27.6	
0990 1260 6	¥1,850
●21.0×30.6	
0990 1270 7	¥2,080
●23.5×33.5	
0990 1280 8	¥2,270
●24.7×35.6	
0990 1290 9	¥2,500
●26.5×37	
0990 1300 10	¥3,050
●29.0×41	



FOOD STORAGE PAN
餃子バット

0990 0735 <小・蓋>	¥2,500
●34.7×26.5×H1.2(cm)	
0990 0730 <小・身>	¥4,800
●33.5×26.0×H5	
0990 0715 <大・蓋>	¥2,900
●42.0×31.3×H1.2	
0990 0710 <大・身>	¥5,600
●40.0×30.0×H5	
0990 0705 <特大・蓋>	¥3,900
●49.0×37.0×H1.2	
0990 0700 <特大・身>	¥7,000
●47.0×36.0×H5	
●蓋 ST.ST	



FOOD STORAGE PAN/SHALLOW/SQUARE
正角バット

0993 0006 6枚取	¥6,800
●33.4×33.4×H8.2(cm)	
0993 0008 8	¥5,600
●29.5×29.5×H6.8	
0993 0010 10	¥4,300
●27.0×27.0×H6.4	
0993 0012 12	¥4,100
●25.9×25.9×H5.3	
0993 0015 15	¥3,700
●23.4×23.4×H5	
0993 0018 18	¥2,900
●20.7×20.7×H4.3	
0993 0021 21	¥2,600
●20.0×20.0×H3.8	
0993 0050 キャビネット判	¥2,050
●16.8×16.8×H2.8	
●電解仕様	





CONDIMENT HOLDER
調味料入バット(中子なし)P.C蓋付 0号

0990 0305 (3個入用) セット	¥8,650
0990 0306 (3個入用) ケース(金具付)	¥6,000
0990 0307 (3個入用) P.C蓋のみ	¥2,700
0990 0310 (4個入用) セット	¥9,900
0990 0311 (4個入用) ケース(金具付)	¥6,600
0990 0312 (4個入用) P.C蓋のみ	¥3,300

※調味料入(中子)0号は別売りです。



バット側蓋取り付け部の開口部にクリア蓋の支柱端の上部を合わせて片側から挿入します。



この場合、蓋を垂直に立て斜めに挿入して下さい。



片側を挿入したら水平に戻し反対端部を平行移動して挿入します。



装着完了。※脱取りはずしはこの手順の逆となります。



スタッキング
できます

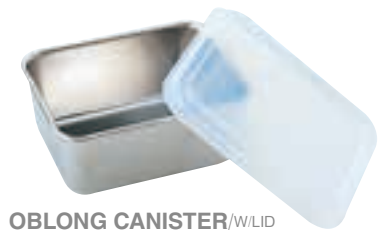

OBLONG CANISTER/W/LID
調味料入 フタ付(PE)0号

0990 1400	¥990
● 14.7×11.7 (cm)	
● POLYETHYLENE	
※なくなり次第廃番です。	



CONDIMENT HOLDER/W/INSERT
調味料入バット(中子付)00号

0990 0230 (3個入)	¥4,700
● 21.0×11.8×H6 (cm)	
0990 0245 (角4個入)	¥5,600
● 22.5×14.5×H6	
0990 0260 (6個入)	¥7,900
● 33.0×14.5×H6	
0990 0280 (長8個入)	¥10,500
● 43.5×14.5×H6	
0990 0285 (角8個入)	¥10,500
● 28.5×22.5×H6	
● ケース ST.ST ● 00号 18-8 ST.ST	

CONDIMENT HOLDER/W/INSERT
調味料入バット(中子付)0号

0990 0320 (2個入)	¥4,600
● 14.5×22.5×H6 (cm)	
0990 0330 (3個入)	¥6,300
● 14.5×33.0×H6	
0990 0340 (長4個入)	¥8,100
● 14.5×43.5×H6	
0990 0345 (角4個入)	¥8,100
● 22.5×28.5×H6	
0990 0350 (長5個入)	¥10,200
● 14.5×54.3×H6	
0990 0360 (角6個入)	¥11,430
● 28.5×33.0×H6	
● ケース ST.ST ● 0号 18-8 ST.ST	

CONDIMENT HOLDER/W/INSERT
調味料入バット(中子なし)0号

0990 0321 (2個入)	¥2,750
● 14.5×22.5×H6 (cm)	
0990 0331 (3個入)	¥3,500
● 14.5×33.0×H6	
0990 0341 (長4個入)	¥4,400
● 14.5×43.5×H6	
0990 0346 (角4個入)	¥4,400
● 22.5×28.5×H6	
0990 0351 (長5個入)	¥5,550
● 14.5×54.3×H6	
0990 0361 (角6個入)	¥5,850
● 28.5×33.0×H6	
● ケース ST.ST	



PIZZA PEEL
ピザピール/アングル付

0923 0418-18cm (穴無)	¥23,500
0923 0420-20 (穴無)	¥24,000
0923 0422-22 (穴無)	¥25,500
0923 0424-24 (穴無)	¥26,500
0923 0426-26 (穴無)	¥28,000

●受注生産

PIZZA PEEL
ピザピール/ツバ付

0923 0518-18cm (穴無)	¥28,000
0923 0520-20 (穴無)	¥28,500
0923 0522-22 (穴無)	¥30,000
0923 0524-24 (穴無)	¥31,500
0923 0526-26 (穴無)	¥33,000

●受注生産

PIZZA PEEL
アルミバラ

0923 0205	¥36,500
-----------	---------

●36×全長187(cm)
●材質:アルミニウム+ST.ST
*木柄(スライド式)はオプションです。



PIZZA PEEL
ピザピール

0923 0218-18cm (穴無)	¥23,000
●18φ (cm)	
0923 0220-20 (穴無)	¥23,500
●20φ	
0923 0222-22 (穴無)	¥25,000
●22φ	
0923 0224-24 (穴無)	¥26,000
●24φ	
0923 0226-26 (穴無)	¥26,500
●26φ	
0923 0318-18 (穴付)	¥23,500
●18φ	
0923 0320-20 (穴付)	¥24,000
●20φ	
0923 0322-22 (穴付)	¥25,000
●22φ	
0923 0324-24 (穴付)	¥26,500
●24φ	
0923 0326-26 (穴付)	¥27,500
●26φ	

Handle: 160 (cm)
*特注サイズも出来ます。

PIZZA PEEL
ピザピール

0923 0190	¥14,500
●33×全長176(cm)	
0923 0192	¥16,000
●36×全長185	
0923 0194	¥18,500
●40×全長190	
●ALUMINUM	
●硫酸アルマイト(内・外面)	





PIZZA RAKE
ピザオープン用レーキ

0925 3293 ¥21,000
●頭部:5×31 (cm) 全長:170 (cm)



PIZZA SCOOP
ピザオープン用スコップ

0925 3297 ¥29,800
●頭部:21.5×31×H5 (cm)
全長:183.5 (cm)



OVEN BRUSH SCRAPER
オープンブラシ/スクレイパー

0923 0960 ¥7,000
●26×100 (cm)
0923 0961 ブラシ ¥4,400



PIZZA BUBBLE POPPER
ピザバブルポッパー

0923 0950 ¥3,900
●126 (cm)



CLEANING SCRAPER
油・ゴミ取り

0925 3295 ¥9,900
●5×20 (cm) Handle:97 (cm)



CLEANING COLANDER
ヘドロキャッチャー

0925 3291-L ¥39,600
●24×18×H8.5 (cm) 全長:130 (cm)
●handle:120 (cm) 1.2t 3.0φ



CLEANING COLANDER
ヘドロキャッチャー

0925 3290-S ¥36,000
●18.5×6.5×H10 (cm) 全長:126 (cm)
●handle:120 (cm) 1.2t 3.0φ

PIZZA PEELS (ST.ST)



ROUND BLADE PEEL
ピザサーバー

0923 0620 ●20φ×35(cm)	¥3,200
0923 0625 ●25φ×40	¥3,800
0923 0630 ●30φ×45 ●ST.ST	¥4,400



0923 0605 **0923 0610**

ROUND BLADE PEEL
ピザサーバー

0923 0605-6切 ●20φ×35(cm)	¥3,900
0923 0610-8切 ●25φ×40	¥4,400
0923 0615-8切 ●30φ×45 ●ALUMINUM	¥5,400



PIZZA LIFTER W/STOPPER
ピザサーバー ストッパー付

0923 0640 ●20φ×35(cm)	¥3,100
0923 0642 ●25φ×40	¥5,100
0923 0644 ●30.5φ×45 ●ST.ST	¥5,800



PIZZA PEEL
ピザピール・丸

0923 0211-20cm ●20φ(cm) Handle:96(cm)	¥14,000
---	---------



PIZZA PEEL
ピザピール・角

0923 0210 ●31×31(cm) Handle:95(cm)	¥15,500
--	---------



PIZZA PEEL
ピザピール・長方形

0923 0209 ●37.5×25.5(cm) Handle:95(cm)	¥18,500
--	---------



PIZZA TURNER
ピザピール・丸

0923 0214-26cm ●26φ(cm) Handle:25(cm)	¥9,800
0923 0215-28 ●28φ Handle:25	¥9,900



PIZZA SERVER
ピザサーバー

0923 0600 ●18φ×37(cm)	¥6,790
---------------------------------	--------



PIZZA TURNER
ピザターナー

0913 1210 ●19.5×15(cm) Handle:19(cm) ●18-0 ST.ST	¥3,180
---	--------



PIZZA PEEL
ピザピール/アルミニウム

0923 0660	-66cm	¥6,300
●30.5×33.5 (cm)		
0923 0662	-90	¥6,600
●30.5×33.5		
0923 0664	-115	¥6,950
●30.5×33.5		
0923 0666	-133	¥7,550
●30.5×33.5		
●ALUMINUM		



PIZZA PEEL
ピザピール/アルミニウム

0923 0650	-60cm	¥5,200
●30φ (cm)		
0923 0652	-84	¥5,400
●30φ		
0923 0654	-109	¥6,000
●30φ		
0923 0656	-127	¥6,500
●30φ		
●ALUMINUM		



PIZZA BOARD
サービングボード

0923 0670		¥2,450
●30.5×33×56 (cm)		
0923 0672		¥2,850
●33.5×41×56		
●BEECH WOOD(ブナ)		



PIZZA BOARD
サービングボード

0923 0680		¥2,750
●25φ×56 (cm)		
0923 0682		¥3,400
●36φ×56		
●BEECH WOOD(ブナ)		



PIZZA BOARD
ガトーリフト

0923 0691		¥6,380
●26×31 (cm)		
●18-8 ST.ST		



PIZZA BOARD
パイリフト

0923 0690		¥6,380
●26×35 (cm)		
●18-8 ST.ST		

PIZZA ROCKERS (ST.ST)



PIZZA ROCKER
ピザカッター

0923 0980 〈L〉 ￥2,550
●44.5×11 (cm)
●18-0 ST.ST



PIZZA ROCKER
ピザカッター

0923 0981 〈S〉 ￥2,300
●35×9 (cm)
●18-0 ST.ST



PIZZA TURNER
ピザターナー

0923 0990 ￥1,850
●全長27 (cm)
●ST.ST (420) +PP



PIZZA RACK
ピザラック

0923 0800 ￥7,700
●37×22×H26 (cm)
●ST.ST
※プレートはイメージです。



PIZZA PEEL RACK
ピザピールラック

0923 0910 -S ￥116,000
●60×35×158 (cm)

0923 0920 -L ￥121,000
●60×35×183

※ピザピールは別売りです。



PIZZA PEEL RACK
ピザピールラック

0923 0900 ￥74,500
●受注生産



※ピザピールは別売りです。

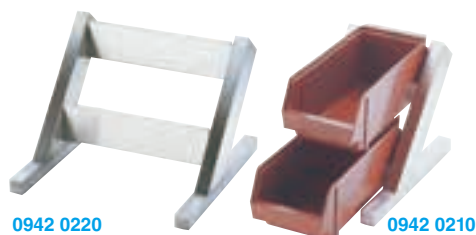

0942 0220

0942 0210

ORGANIZER/W/O BOX
オーガナイザー/ボックス無し

- | | |
|------------------------|---------|
| 0942 0210 —2段1列 | ¥31,500 |
| ●18×44×23 (cm) | |
| 0942 0220 —2段2列 | ¥33,000 |
| ●31×44×23 | |
| ●18-8 ST.ST | |



0942 0310

0942 0320

ORGANIZER/W/O BOX
オーガナイザー/ボックス無し

- | | |
|------------------------|---------|
| 0942 0310 —3段1列 | ¥34,400 |
| ●18×55×35 (cm) | |
| 0942 0320 —3段2列 | ¥36,000 |
| ●31×55×35 | |
| ●18-8 ST.ST | |

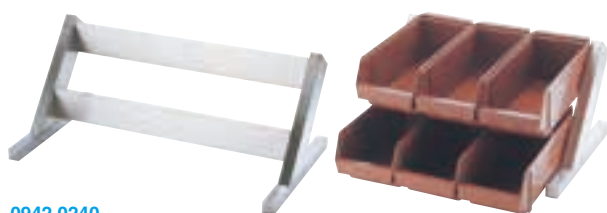

0942 0240

0942 0230

ORGANIZER/W/O BOX
オーガナイザー/ボックス無し

- | | |
|------------------------|---------|
| 0942 0230 —2段3列 | ¥34,000 |
| ●43×44×23 (cm) | |
| 0942 0240 —2段4列 | ¥40,000 |
| ●56×44×23 | |
| ●18-8 ST.ST | |



0942 0330

0942 0340

ORGANIZER/W/O BOX
オーガナイザー/ボックス無し

- | | |
|------------------------|---------|
| 0942 0330 —3段3列 | ¥43,000 |
| ●43×55×35 (cm) | |
| 0942 0340 —3段4列 | ¥50,000 |
| ●56×55×35 | |
| ●18-8 ST.ST | |



抗菌 ORGANIZER BOX/ANTIBACTERIAL
オーガナイザー ボックス

- | | |
|--------------------|------|
| 0942 0200 | ¥900 |
| ●12.7×30×10.7 (cm) | |
| ●PP (ポリプロピレン) | |





0918 0010 0918 0020 0918 0030

**DREDGER/S-SIZE/
W/PLASTIC COVER**
フタ付調味缶(小)

- 0918 0010 (S) SALT
- 0918 0020 (P) PEPPER
- 0918 0030 (A) AJI-NO-MOTO
- 5.5φ × H7.5 (cm)

各 ¥1,250



0918 1010 0918 1020 0918 1030 0918 1040 0918 1050 0918 1060 0918 1090

DREDGER/L-SIZE
調味缶(大)

- 0918 1010 (S) SALT
- 0918 1020 (P) PEPPER
- 0918 1030 (A) AJI-NO-MOTO
- 0918 1040 (G) GOMA (SESAME)
- 0918 1050 (N) NORI
- 0918 1060 (F) FURIKAKE
- 0918 1090 (穴なし)
- 7φ × H9 (cm)

各 ¥1,350



0918 2010 0918 2020 0918 2030 0918 2040 0918 2050 0918 2060 0918 2090

DREDGER/LM-SIZE
調味缶(特中)

- 0918 2010 (S) SALT
- 0918 2020 (P) PEPPER
- 0918 2030 (A) AJI-NO-MOTO
- 0918 2040 (G) GOMA (SESAME)
- 0918 2050 (N) NORI
- 0918 2060 (F) FURIKAKE
- 0918 2090 (穴なし)
- 7φ × H13.5 (cm)

各 ¥2,700



0918 3010 0918 3020 0918 3030 0918 3040 0918 3050 0918 3060 0918 3090

DREDGER/LL-SIZE
調味缶(特大)

- 0918 3010 (S) SALT
- 0918 3020 (P) PEPPER
- 0918 3030 (A) AJI-NO-MOTO
- 0918 3040 (G) GOMA (SESAME)
- 0918 3050 (N) NORI
- 0918 3060 (F) FURIKAKE
- 0918 3090 (穴なし)
- 7φ × H17.5 (cm)

各 ¥3,580



0918 5010 0918 5020 0918 5030 0918 5040 0918 5050

**DREDGER/LONG-SIZE/
W/PLASTIC COVER**
蓋付調味缶小(ロング)

- 0918 5010 (S) SALT
- 0918 5020 (P) PEPPER
- 0918 5030 (A) AJI-NO-MOTO
- 0918 5040 (G) GOMA (SESAME)
- 0918 5050 (N) NORI
- 5.5φ × H11.5 (cm)

各 ¥2,100



S (2φmm)



P (1φmm)



A (2φmm)



G (4φmm)



N (6φmm)



F (4φmm)



※このカラーはイメージ画像です。

PC.DREDGER/L-SIZE
調味缶(大)/ポリカーボネイト

- 0919 2010 〈S〉 SALT
- 0919 2020 〈P〉 PEPPER
- 0919 2030 〈A〉 AJI-NO-MOTO
- 0919 2040 〈G〉 GOMA (SESAME)
- 0919 2050 〈N〉 NORI
- 0919 2060 〈F〉 FURIKAKE
- 7.5φ × H9 (cm) 各 ¥1,200
- 0919 2070 〈シュガー〉 SUGAR
- 7.5φ × H10.2 ¥1,260
- POLYCARBONATE



PC.DREDGER/S-SIZE
調味缶(小)/ポリカーボネイト

- 0919 0010 〈S〉 SALT
- 0919 0020 〈P〉 PEPPER
- 0919 0030 〈A〉 AJI-NO-MOTO
- 5.7φ × H7.5 (cm) 各 ¥960
- 0919 0040 〈シュガー〉 SUGAR ¥1,000
- 5.7φ × H8.2
- POLYCARBONATE



DREDGER
調味缶(1ヶ穴)

- 0918 0100 ¥1,300
- 5.5φ × H6.5 (cm)

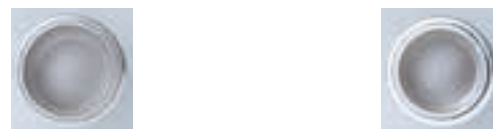

DREDGER/MESH COVER
パウダー缶

- 0919 3120 L ¥2,100
- 7φ × H9.5 (cm)
- 0919 3100 S ¥1,950
- 5.5φ × H7.5
- 32メッシュ・0.14 (mm)
- ※白キャップは別売です。

調味缶用白キャップ

- 0998 1829 L ¥220
- 0918 0015 S ¥160

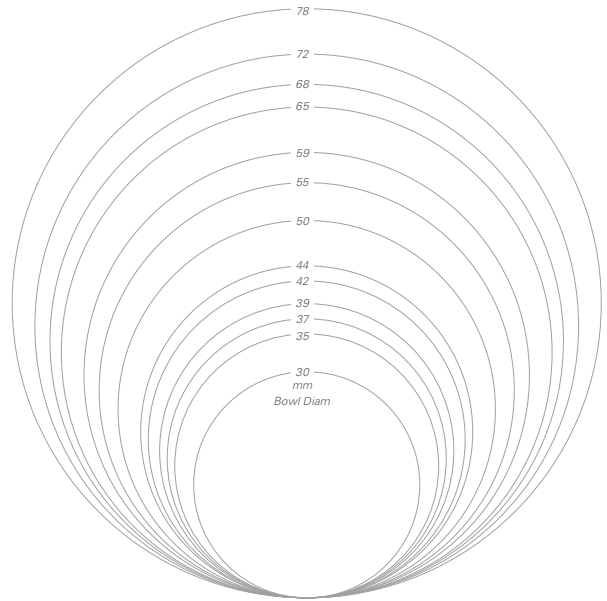

KITCHEN UTENSIL



S-TYPE DISHER
S型ディッシャー(バレル仕様)

0914 0060 - # 6	● Bowl Diam: 7.8 (cm)	● 130 (c.c.)	¥3,900
0914 0080 - # 8	● Bowl Diam: 7.2	● 110	¥3,850
0914 0100 - # 10	● Bowl Diam: 6.8	● 90	¥3,600
0914 0120 - # 12	● Bowl Diam: 6.5	● 80	¥3,500
0914 0140 - # 14	● Bowl Diam: 5.9	● 60	¥3,500
0914 0160 - # 16	● Bowl Diam: 5.5	● 50	¥3,500
0914 0180 - # 18	● Bowl Diam: 5	● 35	¥3,500
0914 0200 - # 20	● Bowl Diam: 4.4	● 25	¥3,450
0914 0220 - # 22	● Bowl Diam: 4.2	● 20	¥3,450
0914 0240 - # 24	● Bowl Diam: 3.9	● 18	¥3,450
0914 0260 - # 26	● Bowl Diam: 3.7	● 16	¥3,450
0914 0270 - # 27	● Bowl Diam: 3.5	● 12	¥3,450
0914 0280 - # 28	● Bowl Diam: 3	● 8	¥3,450

E-TYPE DISHER
スーパーディッシャー<E型>

0916 3010 - # 10	● Bowl Diam: 6.5 (cm)	● 90 (c.c.)	¥2,750
0916 3012 - # 12	● Bowl Diam: 6.3	● 80	¥2,750
0916 3014 - # 14	● Bowl Diam: 5.9	● 60	¥2,750
0916 3016 - # 16	● Bowl Diam: 5.5	● 50	¥2,700
0916 3018 - # 18	● Bowl Diam: 5	● 35	¥2,700
0916 3020 - # 20	● Bowl Diam: 4.4	● 25	¥2,700
0916 3022 - # 22	● Bowl Diam: 4.2	● 20	¥2,700
0916 3024 - # 24	● Bowl Diam: 3.9	● 18	¥2,700

●修理不可能です。 MADE IN CHINA

B-TYPE DISHER/LEMON TYPE
B型ディッシャー<レモン>(バレル仕様)

0915 0160 - # 16	● Bowl Diam: 6.7×5.2 (cm)	● 60 (c.c.)	¥4,900
0915 0180 - # 18	● Bowl Diam: 6.2×4.7	● 40	¥4,900
0915 0200 - # 20	● Bowl Diam: 5.5×4.1	● 30	¥4,900

YUKIWAの技術力

組み立て

精密な組み立て技術により、各パーツが正確にかみ合い、安定して機能する製品を実現します。高度な技術力と厳格な品質管理を組み合わせ、高い性能と耐久性が求められるステンレス製品をお届けします。





ICE CREAM BOLLER ST/ST
アイスクリームボーラー

0917 0060 - #16 ¥5,450
●4.7×18 (cm)
●18-8 ST.ST



ICE CREAM SERVER
アイスヘラ

0917 2030 - (L) ¥4,700
●32 (cm)
0917 2020 - (M) ¥4,400
●29
0917 2010 - (S) ¥4,200
●26



ICE CREAM BOLLER
アイスクリームボーラー

0917 0140 - #14 ¥6,100
●4.7×18.5 (cm)
0917 0160 - #16 ¥6,100
●4.7×18
0917 0180 - #18 ¥6,100
●4.3×17.5
●ALUMINUM



ICE CREAM SCOOPER
アイスクリームスクーパー

0917 1010 ¥6,900
●7×22 (cm)
●ALUMINUM



ICE CREAM SERVER
アイスヘラ

0917 1030 ¥2,300
●27×7 (cm)
●シリコンハンドル付



ICE SCOOP
シャーベツトスプーン

0917 3010 ¥2,300
●25.3×6.6 (cm)
※なくなり次第廃番です。



ICE CREAM SERVER
アイスクリームサーバー

0917 4010 - (L) ¥1,450
●21×4.8 (cm)
0917 4020 - (S) ¥830
●15.5×3.5



Option



※追加料金でレードルに取り付けができます。

COLOR MARKER
レードル カラー マーカー

RED	¥330
BLUE	¥330
YELLOW	¥330
GREEN	¥330
●P.P	

KITCHEN UTENSIL



ONE PIECE LADLE
ワンピースレードル

0909 0000-5 c.c. ●3.6φ (cm) Handle:23 (cm)	¥1,330	0909 0010-70 ●7.0φ Handle:24	¥2,000
0909 0001-10 ●3.8φ Handle:23	¥1,430	0909 0011-80 ●7.5φ Handle:24	¥2,100
0909 0002-15 ●4.6φ Handle:23	¥1,440	0909 0012-90 ●7.6φ Handle:24.5	¥2,200
0909 0003-20 ●4.6φ Handle:23	¥1,460	0909 0013-100 ●7.9φ Handle:24.5	¥2,240
0909 0004-25 ●5.3φ Handle:23	¥1,480	0909 0014-120 ●8.3φ Handle:24.5	¥2,300
0909 0005-30 ●5.5φ Handle:23	¥1,600	0909 0015-144 ●9.0φ Handle:28	¥2,440
0909 0006-36 ●5.5φ Handle:23	¥1,660	0909 0016-150 ●9.0φ Handle:28	¥2,480
0909 0007-40 ●6.0φ Handle:23.5	¥1,720	0909 0017-180 ●9.5φ Handle:28	¥2,670
0909 0008-50 ●6.2φ Handle:23.5	¥1,840	0909 0025-270 ●11.0φ Handle:30	¥3,080
0909 0024-54 ●6.3φ Handle:23.5	¥1,860	0909 0021-360 ●11.6φ Handle:30	¥3,550
0909 0009-60 ●6.6φ Handle:23.5	¥1,930		



ONE PIECE POURING LADLE
ワンピース横口レードル

0909 0030-30c.c. ●7.5×5.2 (cm) Handle:22.5 (cm)	¥1,900
0909 0031-50 ●9.7×6.5 Handle:22.5	¥2,080
0909 0032-70 ●10.5×7.0 Handle:24.5	¥2,200
0909 0033-90 ●11.5×7.5 Handle:24.5	¥2,240
0909 0035-144 ●11.5×8.5 Handle:28	¥2,710
0909 0034-180 ●12.0×8.5 Handle:28.5	¥3,000



ONE PIECE LADLE/SHORT HANDLE
ワンピース短柄レードル

0911 9510-10c.c. ●3.8φ (cm) Handle:15 (cm)	¥1,360
0911 9520-20 ●4.6φ Handle:15	¥1,390
0911 9530-30 ●5.5φ Handle:15	¥1,560
0911 9540-40 ●6.0φ Handle:16	¥1,670

ワンピース短柄横口レードル

0911 9620-20c.c. ●7.0×5.0 (cm) Handle:15.4 (cm)	¥1,200
0911 9630-30 ●7.5×5.2 Handle:15.4	¥1,320

SOUP LADLE
スープレードル

0912 0005-5 c.c. ●3.2φ (cm) Handle: 23 (cm)	¥820	0912 0180-180 ●9.4φ Handle: 28	¥1500
0912 0010-10 ●3.5φ Handle: 23	¥830	0912 0200-200 ●9.5φ Handle: 28	¥1,590
0912 0015-15 ●4.4φ Handle: 23	¥840	0912 0250-250 ●10.2φ Handle: 29	¥1,840
0912 0020-20 ●4.5φ Handle: 23	¥870	0912 0270-270 ●10.8φ Handle: 30	¥1,870
0912 0025-25 ●5.2φ Handle: 23	¥890	0912 0300-300 ●10.8φ Handle: 30	¥1,960
0912 0030-30 ●5.3φ Handle: 23	¥900	0912 0350-350 ●11.4φ Handle: 30	¥2,080
0912 0036-36 ●5.3φ Handle: 23	¥910	0912 0360-360 ●11.4φ Handle: 30	¥2,120
0912 0040-40 ●5.7φ Handle: 23	¥960	0912 0400-400 ●11.9φ Handle: 30	¥2,340
0912 0050-50 ●6.1φ Handle: 23	¥990	0912 0500-500 ●12.9φ Handle: 31	¥3,080
0912 0054-54 ●6.1φ Handle: 23	¥1,000	0912 0540-540 ●12.9φ Handle: 31	¥3,230
0912 0060-60 ●6.4φ Handle: 23	¥1,010	0912 0550-550 ●13φ Handle: 31	¥3,280
0912 0070-70 ●6.8φ Handle: 24.5	¥1,120	0912 0800-800 ●14.9φ Handle: 38	¥4,100
0912 0080-80 ●7.3φ Handle: 24.5	¥1,140	0912 0900-900 ●15.4φ Handle: 38	¥4,290
0912 0090-90 ●7.6φ Handle: 24.5	¥1,150	0912 1000-1,000 ●15.8φ Handle: 38	¥4,540
0912 0100-100 ●7.8φ Handle: 24.5	¥1,200	0912 1200-1,200 ●17φ Handle: 38	¥5,000
0912 0120-120 ●8.1φ Handle: 24.5	¥1,320	0912 1800-1,800 ●19.9φ Handle: 47	¥6,730
0912 0144-144 ●8.8φ Handle: 28	¥1,400	0912 2000-2,000 ●20.5φ Handle: 47	¥7,420
0912 0150-150 ●8.8φ Handle: 28	¥1,440		

SOUP LADLE/PIPE HANDLE
スープレードル(パイプハンドル)

0910 0900-900 c.c. ●15.5φ (cm) Handle: 39 (cm)	¥7,500
0910 1000-1,000 ●16φ Handle: 43	¥8,000
0910 1800-1,800 ●20.5φ Handle: 47	¥10,500
0910 2000-2,000 ●21φ Handle: 49	¥12,000

SOUP LADLE/SHORT HANDLE
短柄スープレードル

0911 9005-5 c.c. ●3.3φ (cm) Handle: 15 (cm)	¥820
0911 9010-10 ●3.6φ Handle: 15	¥830
0911 9015-15 ●4.3φ Handle: 15	¥840
0911 9020-20 ●4.5φ Handle: 15	¥870
0911 9025-25 ●5.3φ Handle: 15	¥890
0911 9030-30 ●5.3φ Handle: 15	¥900
0911 9036-36 ●5.3φ Handle: 15	¥910
0911 9040-40 ●5.3φ Handle: 15	¥960
0911 9050-50 ●5.9φ Handle: 15	¥990
0911 9054-54 ●5.9φ Handle: 15	¥1,000
0911 9060-60 ●5.9φ Handle: 15	¥1,010
0911 9070-70 ●7.1φ Handle: 15	¥1,120
0911 9080-80 ●7.2φ Handle: 15	¥1,140
0911 9090-90 ●7.3φ Handle: 15	¥1,150
0911 9100-100 ●7.5φ Handle: 15	¥1,200
0911 9120-120 ●7.6φ Handle: 15	¥1,320
0911 9144-144 ●8.9φ Handle: 15	¥1,400
0911 9150-150 ●8.9φ Handle: 15	¥1,440
0911 9180-180 ●9.3φ Handle: 15	¥1,500
0911 9250-250 ●10.2φ Handle: 15	¥1,840

POURING LADLE/SHORT HANDLE
短柄横口レードル

0911 9420-20 c.c. ●5×7 (cm) Handle: 15 (cm)	¥930
0911 9430-30 ●5.2×7.5 Handle: 15	¥980



ONE PIECE SOUP LADLE/EMBOSS
スープレードル(エンボス)

0911 0300 —30 c.c.	¥ 1,200
●4.7φ (cm) Handle:23.5 (cm)	
0911 0360 —36	¥ 1,250
●4.7φ Handle:23.5	
0911 0500 —50	¥ 1,300
●6φ Handle:24.5	
0911 0900 —90	¥ 1,500
●6.9φ Handle:31	
0911 3600 —360	¥ 2,800
●11.9φ Handle:31	

※なくなり次第廃番です。



ONE PIECE LADLE/S-TYPE
S型レードル

0909 1036 —36 c.c.	¥ 4,300
●5.3φ (cm) Handle:24.5 (cm)	
0909 1090 —90	¥ 5,200
●7.5φ Handle:29	
0909 1144 —144	¥ 5,600
●8.5φ Handle:30.5	
0909 1180 —180	¥ 6,000
●9.5φ Handle:32	
0909 1270 —270	¥ 7,000
●10.6φ Handle:34	
0909 1360 —360	¥ 7,500
●11.5φ Handle:35.5	



ONE PIECE POURING LADLE/S-TYPE
S型横口レードル

0909 2020	¥ 5,500
●10.5×7 (cm) Handle:29 (cm)	
●約100 (c.c.)	



ONE PIECE OTAMA LADLE/L-SIZE/S-TYPE
S型おたま(L)

0909 2010	¥ 5,600
●9.5φ (cm) Handle:29 (cm)	
●約100 (c.c.)	



ONE PIECE TURNER/S-TYPE
S型ターナー

0909 2030	¥ 5,100
●9×13 (cm) Handle:29 (cm)	



POURING LADLE/LONG-SIZE
 長柄横口レードル

0911 8110 -90c.c.	¥ 2,050
●7.6×11.4 (cm) Handle:37.8 (cm)	
0911 8111 -144	¥ 2,550
●7.6×11.4 Handle:37.3	
0911 8112 -180	¥ 3,350
●7.6×11.4 Handle:37.2	

POURING LADLE/MINI-SIZE
 ミニ横口レードル

0913 0700 -20c.c.	¥ 930
●5×7 (cm) Handle:22.7 (cm)	
0913 0710 -30	¥ 980
●5.2×7.5 Handle:23	

POURING LADLE
 横口レードル

0913 0500 -50c.c.	¥ 1,060
●6.6×9.7 (cm) Handle:23.5 (cm)	
0913 0510 -70	¥ 1,180
●6.8×10.3 Handle:25	
0913 0530 -90	¥ 1,320
●7.6×11.4 Handle:25.5	
0913 0540 -144	¥ 1,700
●8.4×10.3 Handle:28	
0913 0550 -180	¥ 1,940
●8.5×12 Handle:28.5	

BASTING SPOON/MINI-SIZE
 ミニ縦口レードル

0913 0800 -20c.c.	¥ 930
●5×7 (cm) Handle:22.7 (cm)	
0913 0810 -30	¥ 980
●5.2×7.5 Handle:23	



BASTING SPOON
 縦口レードル

0913 0600 -50c.c.	¥ 1,100
●6.6×9.7 (cm) Handle:23.5 (cm)	
0913 0610 -70	¥ 1,200
●6.8×10.3 Handle:25	

Option

COLOR MARKER
 レードル カラー マーカー

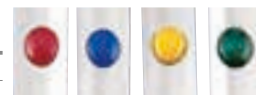
RED	¥ 330
BLUE	¥ 330
YELLOW	¥ 330
GREEN	¥ 330
●P.P	



※追加料金でレードルに取り付けができます。

SKIMMER
 横口スキナー

0913 0906 -20c.c.	¥ 1,030
●5×7 (cm) Handle:22.7 (cm)	
0913 0907 -30	¥ 1,070
●5.2×7.5 Handle:23	
0913 0909 -50	¥ 1,140
●6.6×9.7 Handle:23.5	
0913 0910 -70	¥ 1,230
●6.8×10.3 Handle:25	
0913 0912 -90	¥ 1,420
●7.6×11.4 Handle:25.5	

SKIMMER
 縦口スキナー

0913 1009 -50c.c.	¥ 1,160
●6.6×9.7 (cm) Handle:23.5 (cm)	
0913 1010 -70	¥ 1,250
●6.8×10.3 Handle:25	

GRAVY LADLE/DOUBLE LIPPED
 両口レードル

0913 0410 -70c.c.	¥ 1,320
●7.2×12 (cm) Handle:24.5 (cm)	
0913 0420 -180	¥ 1,870
●8.5×13.9 Handle:24.5	



COLOR HANDLE LADLE

カラーハンドルレードル



RED



BLUE



YELLOW



GREEN



LADLE/COLOR HANDLE
レードル / カラーハンドル

90 c.c. ●7.5φ (cm) Handle:37 (cm)	¥2,200
144 ●8.8φ Handle:37	¥2,450
180 ●9.4φ Handle:37 ●シリコンハンドル カラー ●各色共通価格	¥2,550

SIZE	商品コード			
	レッド	ブルー	イエロー	グリーン
90c.c.	0911 8121	0911 8122	0911 8123	0911 8124
144	0911 8131	0911 8132	0911 8133	0911 8134
180	0911 8141	0911 8142	0911 8143	0911 8144
横口90	0911 8151	0911 8152	0911 8153	0911 8154

POURING LADLE
横口レードル/カラーハンドル

90 c.c. ●7.5×11.3 (cm) Handle:37 (cm) ●シリコンハンドル カラー ●各色共通価格	¥2,350
--	--------

KITCHEN UTENSIL

Option



LADLE W / HOOK
フック付 レードル加工

プラス¥1,500

- 追加料金でレードルにフックを取り付けできます。



LADLE
レードル

0911 8069—90 c.c. ●7.5φ (cm) Handle:37 (cm)	¥2,100
0911 8074—144 ●8.8φ Handle:37	¥2,350
0911 8078—180 ●9.4φ Handle:37 ●シリコンハンドル	¥2,450



POURING LADLE
横口レードル

0911 8090—90 c.c. ●7.5×11.3 (cm) Handle:37 (cm) ●シリコンハンドル	¥2,250
---	--------





CAKE TURNER
ケーキターナー

0913 1310 ¥1,520
● 7 × 16.5 (cm) Handle: 19.5 (cm)



GYOZA TURNER
ぎょうざ返し

0913 1410 ¥1,720
● 7.5 × 17 (cm) Handle: 19.5 (cm)



TURNER/LL-SIZE
特大ターナー

0913 1520 ¥1,070
● 9 × 10.5 (cm) Handle: 26 (cm)



SKIMMER/LL-SIZE
特大スキナー

0913 1120 ¥1,380
● 11.5 φ (cm) Handle: 34.5 (cm)

TURNER/L-SIZE
ターナー(L)

0913 1510 ¥1,000
● 7.5 × 9 (cm) Handle: 26 (cm)

SKIMMER/L-SIZE
大スキナー

0913 1110 ¥1,090
● 9.5 φ (cm) Handle: 25.5 (cm)



0913 0010 **0913 0020**

OTAMA LADLE
おたま

0913 0010 ¥1,200
● 9.5 φ (cm) Handle: 25.5 (cm)
● 約90 (c.c.)



NOODLE LADLE
うどんおたま

0913 0110 ¥1,380
● 9 φ (cm) Handle: 24.5 (cm)



DIPPER
和食タレレードル

0913 1610—90 c.c. ¥1,850
● 5.5 φ (cm) Handle: 40 (cm)

0913 1620—144 ¥2,000
● 6.3 φ Handle: 40

0913 1630—180 ¥2,150
● 7 φ Handle: 40



COOKING FORK
コックフォーク

0913 0210 ¥1,270
● 9.5 × 3 (cm) Handle: 26 (cm)
● 18-0 ST.ST

OTAMA LADLE/PERFORATED
穴明おたま

0913 0020 ¥1,270
● 9.5 φ (cm) Handle: 25.5 (cm)



SKIMMER
あく取り

0913 1650 8 cm ¥2,950
● 8.3 φ (cm) handle: 27.5 (cm)

0913 1660 6.5 ¥2,850
● 6.7 φ handle: 27.5
● 穴径: 1.1 φ (mm)



MESH SKIMMER
パンチメッシュスキナー

0913 1645 ¥4,750
● 14 φ (cm) Handle: 27.5 (cm)



PIZZA TURNER
ピザターナー

0913 1210 ¥3,180
● 19.5 × 15 (cm) Handle: 19 (cm)
● 18-0 ST.ST



SAUCER for NOODLE
ラーメン皿 / B

0995 0360 - 20cm ¥ 340
● 20φ (cm)

0995 0361 - 22 ¥ 390
● 22φ

● ST.ST 0.2t
※なくなり次第廃番です。



SAUCER for NOODLE
ラーメン皿 / A

0995 0350 ¥ 1,020
● 22.3φ × H2.4 (cm)

● ST.ST



EGG/PANCAKE RING
エッグ/パンケーキリング

0995 0210 ¥ 1,850
● 10×10 (cm)



MELON CUTTER
メロンカッター

0920 2050 ¥ 25,900
● 20φ × 27 (cm)



DIPPING BOWL
片口ボール

0920 3300 - 100 c.c. ¥ 1,100
● 約8.9×7.6×H4.7 (cm)

0920 3301 - 160 ¥ 1,200
● 約10×8.4×H5.3

0920 3302 - 300 ¥ 1,650
● 約12.9×10.5×H6.6

0920 3303 - 530 ¥ 2,150
● 約15×12.4×H7.5



SMALL PLATE
市場皿

0990 5710 - 10 cm ¥ 210

0990 5712 - 12 ¥ 280

0990 5714 - 14 ¥ 360

0990 5716 - 16 ¥ 430

0990 5718 - 18 ¥ 500

0990 5720 - 20 ¥ 600

● HAMMERED
● ST.ST



FUNNEL with HOOK
漏斗

0927 0124 - 24 cm ¥ 3,600
● 24φ (cm)



POTATO MASHER
ポテトマッシャー/ストッパー付

0923 0020 ¥9,600
●24×H10.5 (cm)
●替アミ付
●18-8 ST.ST+ALUMINUM



POTATO MASHER
ポテトマッシャー-ALUMINUM

0923 0010 ¥6,800
●24×H10.5 (cm)
●18-8 ST.ST+ALUMINUM



CREPE SPREADER
クレープトンボ

0924 2000 ¥4,300
●20×25.5 (cm)



CREPE SPREADER
クレープトンボ/U型

0924 2010 - 17cm ¥4,900
●20 (cm) Handle: 17 (cm)
0924 2015 - 25 ¥5,000
●20 Handle: 25



GINGER GRATER
おろし器

0995 0510 ¥2,300
●23 (cm)



GRATER/CONE SHAPE
グレーター

0995 0500 - 8 cm ¥1,100
●4.8 φ × H8 (cm)
0995 0501 - 11 ¥1,200
●6 φ × H11
0995 0502 - 16.5 ¥2,100
●7.7 φ × H15
0995 0503 - 21 ¥2,300
●11 φ × H21
0995 0504 - 25 ¥2,900
●12.7 φ × H25





ICE SCOOP
アイススコップ/ST

0917 9021-M ¥4,000
●8×H4×26(全長)
●18-8 ST.ST
※なくなり次第廃番です。



ICE SCOOP
アイススコップ/クリア

0917 9010-大 ¥1,600
●14.5×H10.5(cm) 全長:37(cm)
0917 9011-中 ¥1,240
●12.5×H8 全長:33
0917 9012-小 ¥950
●10×H7.5 全長:30
0917 9013-ミニ ¥840
●8×H5.7 全長:25
●POLYCARBONATE



0998 2401

0998 2404

MEASURING CUP
PCメジャーカップ

0998 2400- 250 c.c. ¥810
●8.2φ×H11(cm)
0998 2401- 500 ¥990
●10φ×H13.5
0998 2402- 1000 ¥1,550
●12.5φ×H16.5
0998 2403- 2000 ¥2,780
●15φ×H21
0998 2404- 3000 ¥4,150
●18φ×H23.5
●POLYCARBONATE



FOOD STORAGE BASKET
バスケット/角バット仕様/ブラウン

0341 9060 6枚取 ¥6,800
●35×49×H9.5(cm)
0341 9080 8 ¥5,300
●30×42×H7
0341 9100 10 ¥3,800
●28×36×H7
バスケット/角バット仕様/アイボリー
0341 9061 6枚取 ¥6,800
●35×49×H9.5(cm)
0341 9081 8 ¥5,300
●30×42×H7
0341 9101 10 ¥3,800
●28×36×H7

●PP ラタン 材質:ポリプロピレン
耐熱温度 120°C
食器洗浄機対応
食品衛生法適合



CAKE MOULD
チーズケーキ用デコ共底

0924 6015 —浅型 15cm ●15φ×H5.6 (cm)	¥1,400
0924 6018 —浅型 18 ●18φ×H5.6	¥1,600
0924 6021 —浅型 21 ●21φ×H5.6	¥1,850
0924 6118 —深型 18 ●18φ×H7.2	¥1,750
0924 6121 —深型 21 ●21φ×H7.2	¥2,000
0924 6124 —深型 24 ●24φ×H7.2	¥2,400



BOMB MOULD/LEMON
レモン型ポンプ

0915 0201 —30 c.c. ●5.5×4.1×H2.3 (cm)	¥1,100
0915 0181 —40 ●6.2×4.7×H2.5	¥1,150
0915 0161 —60 ●6.7×5.2×H3	¥1,250



BOMB MOULD/TUBE
チューブ型ポンプ

0913 1611 — 90 c.c. ●5.5φ×H4 (cm)	¥1,300
0913 1621 — 144 ●6.3φ×H4.7	¥1,450
0913 1631 —180 ●7φ×H5	¥1,600



BOMB MOULD/CONE
V型ポンプ

0927 0010 —14 c.c. ●3.4φ×H3 (cm)	¥900
0927 0020 —28 ●3.9φ×H4.3	¥930
0927 0030 —29 ●3.6φ×H5.4	¥930
0927 0040 —43 ●4.2φ×H5.7	¥930
0927 0050 —53 ●4.5φ×H6.5	¥1,300



BOMB MOULD/ROUND
ポンプ型

0912 0011 —10 c.c. ●3.5φ (cm)	¥580	0912 0181 —180 ●9.5φ	¥1,210
0912 0021 —20 ●4.1φ	¥610	0912 0201 —200 ●9.5φ	¥1,350
0912 0031 —30 ●4.9φ	¥640	0912 0251 —250 ●10.5φ	¥1,430
0912 0037 —36 ●5.2φ	¥690	0912 0271 —270 ●10.5φ	¥1,530
0912 0041 —40 ●5.2φ	¥720	0912 0301 —300 ●10.5φ	¥1,630
0912 0051 —50 ●5.4φ	¥750	0912 0351 —350 ●11.5φ	¥1,750
0912 0055 —54 ●5.7φ	¥770	0912 0361 —360 ●11.5φ	¥1,780
0912 0061 —60 ●5.8φ	¥810	0912 0401 —400 ●11.5φ	¥1,930
0912 0071 —70 ●6.5φ	¥900	0912 0501 —500 ●13φ	¥2,370
0912 0081 —80 ●7φ	¥950	0912 0541 —540 ●13.5φ	¥2,530
0912 0091 —90 ●7.4φ	¥960	0912 0551 —550 ●13.5φ	¥2,640
0912 0101 —100 ●7.5φ	¥970	0912 0901 —900 ●15.5φ	¥3,470
0912 0121 —120 ●8φ	¥1,070	0912 1001 —1,000 ●16φ	¥3,850
0912 0145 —144 ●8.5φ	¥1,100	0912 1801 —1,800 ●20.5φ	¥5,830
0912 0151 —150 ●8.5φ	¥1,120	0912 2001 —2,000 ●21φ	¥6,600



BOMB MOULD/PYRAMID
ピラミッド型ポンプ

0927 0200 —10 c.c. ●4×4×H2.7 (cm)	¥2,450
0927 0201 —50 ●6×6×H4	¥3,750
0927 0202 —90 ●7.5×7.5×H5.2	¥5,150
0927 0203 —160 ●9×9×H6	¥6,700
0927 0204 —390 ●12×12×H8	¥9,400
0927 0205 —770 ●15×15×H10	¥14,500

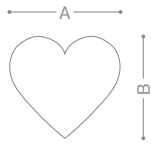

CAKE SETTING RING/HEART
セルクルリング(ケーキリング)ハート

0924 1009 ●A・B/9×8×H3 (cm)	¥4,400
0924 1012 ●A・B/12×10.5×H3	¥4,500
0924 1015 ●A・B/15×13.5×H3	¥4,600
0924 1018 ●A・B/18×16×H3	¥4,700
0924 1021 ●A・B/21×19×H3	¥4,900

※受注生産

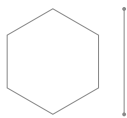
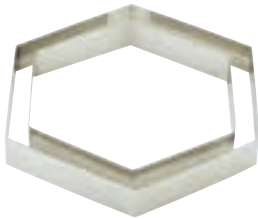

CAKE SETTING RING/HEXAGON
セルクルリング(ケーキリング)六角

0924 1210 ●10×H4 (cm)	¥7,150
0924 1214 ●14×H4	¥8,800
0924 1216 ●16×H4	¥9,350
0924 1218 ●18×H4	¥10,500
0924 1220 ●20×H4	¥13,500
0924 1222 ●22×H4	¥13,500
0924 1224 ●24×H4	¥15,500
0924 1226 ●26×H4	¥18,500
0924 1228 ●28×H4	¥21,500
0924 1230 ●30×H4	¥24,000
0924 1232 ●32×H4	¥27,500

※受注生産



STENCIL/DAHLIA
シャブロン(ダリア)

0924 0014 ●14φ (cm)	¥4,950
0924 0012 ●12φ	¥4,900
0924 0010 ●10φ ●サイズは出来上り寸法です。	¥4,900

※受注生産



STENCIL/MARGUERITE
シャブロン(マーガレット)

0924 0114 ●14φ (cm)	¥4,950
0924 0112 ●12φ	¥4,900
0924 0110 ●10φ ●サイズは出来上り寸法です。	¥4,900

※受注生産



STENCIL/PIVOINE
シャブロン(ピボニス)

0924 0214 ●14φ (cm)	¥4,950
0924 0212 ●12φ	¥4,900
0924 0210 ●10φ ●サイズは出来上り寸法です。	¥4,900

※受注生産



MEASURE SPOON
18-8 極厚 計量スプーン

0998 1400 — 30 c.c. ●17.2 (cm) ●約30 (c.c.)	¥580
0998 1401 — 25 ●16.8 ●約25	¥580
0998 1402 — 20 ●16.4 ●約20	¥490
0998 1403 — 15 ●16.0 ●約15	¥420
0998 1404 — 10 ●15.4 ●約10	¥390
0998 1405 — 5 ●14.6 ●約5	¥390
0998 1406 — 2.5 ●14.0 ●約2.5	¥300
0998 1408 — 1/2 ●11.2 ●約0.5	¥290
0998 1409 — 1/4 ●10.8 ●約0.25	¥290



MEASURING SPOON
メジャースプーン

0924 4010 — 10 c.c. ●3.5φ (cm) Handle: 15.7 (cm) ●1/4 (oz)	¥2,800
0924 4020 — 20 ●4.1φ Handle: 15.7 ●1/2	¥2,920
0924 4030 — 30 ●4.9φ Handle: 15.7 ●1	¥2,950
0924 4036 — 36 ●5.2φ Handle: 15.7 ●1 1/4	¥3,000
0924 4040 — 40 ●5.2φ Handle: 15.7 ●1 1/2	¥3,100
0924 4050 — 50 ●5.4φ Handle: 15.7 ●1 3/4	¥3,200
0924 4054 — 54 ●5.7φ Handle: 15.7 ●1 3/4	¥3,250
0924 4060 — 60 ●5.8φ Handle: 15.7 ●2	¥3,300
0924 4070 — 70 ●6.5φ Handle: 15.7 ●2 1/2	¥3,550
0924 4080 — 80 ●7φ Handle: 15.7 ●2 3/4	¥3,650
0924 4090 — 90 ●7.4φ Handle: 15.7 ●3	¥3,750
0924 4100 — 100 ●7.5φ Handle: 15.7 ●3 1/2	¥3,850
0924 4120 — 120 ●8φ Handle: 15.7 ●4	¥3,950

※受注生産

