



YUKIWA

HOTEL&RESTAURANT  
2026

# TABLEWARE





**WATER POT/ROYAL/OVAL**  
B 測ロイヤルウォーターポット 蓋付

**0302 5100** ¥48,700  
●10.5×13×H24 (cm) ●1,800 (c.c.)



**COFFEE POT/ROYAL GOOSE NECK/OVAL**  
B 測ロイヤルコーヒーポット/グースネック

**0302 5210-10** ¥49,800  
●12.5×10.5×H20.5 (cm) ●1,500 (c.c.)  
**0302 5207-7** ¥48,800  
●11.5×9×H18.5 ●1,000  
**0302 5205-5** ¥45,000  
●9.5×7.5×H16 ●700  
**0302 5203-3** ¥41,700  
●8×6.5×H13.5 ●410



**TEA POT/ROYAL GOOSE NECK/OVAL**  
B 測ロイヤルティーポット/グースネック

**0302 5305-5** ¥43,000  
●11.5×9×H13.5 (cm) ●650 (c.c.)



**CREAMER/ROYAL/OVAL**  
B 測ロイヤルミルクポット

**0302 5405-5** ¥19,600  
●6×5×H10 (cm) ●150 (c.c.)  
**0302 5403-3** ¥18,400  
●5×4×H8.5 ●100  
**0302 5805-5** W/O LID ¥13,200  
●6×5×H8 ●150  
**0302 5803-3** W/O LID ¥11,600  
●5×4×H7 ●100



**SUGAR POT/ROYAL/OVAL**  
B 測ロイヤルシュガーポット

**0302 5505-5** ¥18,700  
●8.5×7×H10 (cm) ●290 (c.c.)



**WATER POT/ROYAL/OVAL**  
B 測ロイヤルウォーターポット蓋付

**0302 5100** ¥48,700  
●10.5×13×H24 (cm) ●1,800 (c.c.)



**WATER POT/ROYAL W/O LID/OVAL**  
B 測ロイヤルウォーターポット蓋ナシ

**0302 5101** ¥45,500  
●10.5×13×H20 (cm) ●1,800 (c.c.)



**COFFEE POT/ROYAL SHORT SPOUT/OVAL**  
B 測ロイヤルコーヒーポットショートス/バウト

**0302 5610-10** ¥46,400  
●12.5×10.5×H20.5 (cm) ●1,500 (c.c.)  
**0302 5607-7** ¥44,000  
●11.5×9×H18.5 ●1,000  
**0302 5605-5** ¥40,000  
●9.5×7.5×H16 ●700  
**0302 5603-3** ¥36,600  
●8×6.5×H13.5 ●410



**TEA POT/ROYAL SHORT SPOUT/OVAL**  
B 測ロイヤルティーポット/ショートス/バウト

**0302 5705-5** ¥40,000  
●11.5×9×H13.5 (cm) ●650 (c.c.)



**HOT MILK POT/ROYAL/OVAL**  
B 測ロイヤルホットミルクポット

**0302 5440** ¥26,500  
●8×6.5×H11.5 (cm) ●410 (c.c.)  
**0302 5415** ¥13,200  
●6×5×H8 ●150



**SUGAR POT/ROYAL W/O LID/OVAL**  
B 測ロイヤルシュガーポット/ハンドル/蓋無し

**0302 5905-5** ¥7,300  
●8.5×7×H7.5 (cm) ●290 (c.c.)



**WATER POT/ROYAL/OVAL**  
ロイヤルウォーターポット蓋付

**0302 0100**      ¥45,000  
●10.5×13×H24 (cm) ●1,800 (c.c.)



**COFFEE POT/ROYAL GOOSE NECK/OVAL**  
ロイヤルコーヒーポット/グースネック

<b>0302 0210</b> — 10	¥46,400
●13×10.5×H20 (cm)	●1,500 (c.c.)
<b>0302 0207</b> — 7	¥44,300
●11.5×9×H18	●1,000
<b>0302 0205</b> — 5	¥41,200
●10×7.8×H15.5	●700
<b>0302 0203</b> — 3	¥38,100
●8.5×6.5×H13	●410



**TEA POT/ROYAL GOOSE NECK/OVAL**  
ロイヤルティーポット/グースネック

**0302 0305**— 5      ¥40,000  
●11.5×9×H13.5 (cm) ●650 (c.c.)



**CREAMER/ROYAL/OVAL**  
ロイヤルミルクポット

<b>0302 0405</b> — 5	¥16,900
●6×5×H10 (cm)	●150 (c.c.)
<b>0302 0403</b> — 3	¥15,700
●5.2×4×H8	●100
<b>0302 0805</b> — 5	W/O LID ¥11,200
●6×5×H7.5	●150
<b>0302 0803</b> — 3	W/O LID ¥9,900
●5.2×4×H6.5	●100



**SUGAR POT/ROYAL/OVAL**  
ロイヤルシュガーポット

**0302 0505**— 5      ¥16,000  
●8.5×7×H10 (cm) ●290 (c.c.)



**WATER POT/ROYAL W/O LID/OVAL**  
ロイヤルウォーターポット蓋なし

**0302 0101** ¥42,200  
●10.5×13×H20 (cm) ●1,800 (c.c.)



**COFFEE POT/ROYAL SHORT SPOUT/OVAL**  
ロイヤルコーヒーポット/ショートスパウト

**0302 0610** - 10 ¥44,000  
●13×10.5×H20 (cm) ●1,500 (c.c.)  
**0302 0607** - 7 ¥41,200  
●11.5×9×H18 ●1,000  
**0302 0605** - 5 ¥38,000  
●10×7.8×H15.5 ●700  
**0302 0603** - 3 ¥34,000  
●8.5×6.5×H13 ●410



**TEA POT/ROYAL SHORT SPOUT/OVAL**  
ロイヤルティーポット/ショートスパウト

**0302 0705** - 5 ¥37,600  
●11.5×9×H13.5 (cm) ●650 (c.c.)



**HOT MILK POT/ROYAL/OVAL**  
ロイヤルホットミルクポット

**0302 0410** ¥25,000  
●8.5×6.5×H11 (cm) ●410 (c.c.)  
**0302 0415** ¥11,200  
●6×5×H7.5 ●150



**SUGAR POT/ROYAL W/O LID/OVAL**  
ロイヤルシュガーポット/ハンドル/蓋無し

**0302 0905** - 5 ¥6,000  
●8.5×7×H7.5 (cm) ●290 (c.c.)



**WATER PITCHER/W/LID**  
ウォーターポット蓋付

0302 2100 (B測)	¥33,900
0302 1100 (菊測)	
●12φ×H25 (cm)	●1,800 (c.c.)



**WATER PITCHER/W/O LID**  
ウォーターポット蓋なし

0302 2101 (B測)	¥31,600
0302 1101 (菊測)	
●12φ×H21 (cm)	●1,800 (c.c.)



●B測模様  
"B" Edge Pattern



●菊測模様  
GADROON Edge Pattern

●B測と菊測パターンがあります。



**COFFEE POT**  
コーヒーポット

0302 2210 (B測) - 10	¥37,000
0302 1210 (菊測)	
●12φ×H23 (cm)	●1,350 (c.c.)
0302 2207 (B測) - 7	¥35,000
0302 1207 (菊測)	
●10.5φ×H20	●1,000
0302 2205 (B測) - 5	¥28,600
0302 1205 (菊測)	
●10φ×H19	●750
0302 2203 (B測) - 3	¥25,400
0302 1203 (菊測)	
●8.5φ×H13.5	●400



**TEA POT**  
ティーポット

0302 2310 (B測) - 10	¥36,300
0302 1310 (菊測)	
●12.9φ×H17.3 (cm)	●1,300 (c.c.)
0302 2307 (B測) - 7	¥33,000
0302 1307 (菊測)	
●11.2φ×H15.6	●870
0302 2305 (B測) - 5	¥27,200
0302 1305 (菊測)	
●10.5φ×H14.8	●670
0302 2303 (B測) - 3	¥24,200
0302 1303 (菊測)	
●9φ×H13	●450



**CREAMER**  
ミルクポット

0302 2407 (B測) - 7	¥13,700
0302 1407 (菊測)	
●7.5φ×H10.5 (cm)	●220 (c.c.)
0302 2405 (B測) - 5	¥12,600
0302 1405 (菊測)	
●6.5φ×H9.5	●160
0302 2403 (B測) - 3	¥11,300
0302 1403 (菊測)	
●5.5φ×H8.5	●100



**SUGAR POT**  
シュガーポット

0302 2507 (B測) - 7	¥14,200
0302 1507 (菊測)	
●9.5φ×H10.5 (cm)	●360 (c.c.)
0302 2505 (B測) - 5	¥13,700
0302 1505 (菊測)	
●8φ×H8.5	●200
0302 2503 (B測) - 3	¥12,000
0302 1503 (菊測)	
●7φ×H8	●130





**WATER PITCHER/K-TYPE**  
Kウォーターポット

**0303 2100** ¥21,000  
●12φ×H24.5(cm) ●1,800(c.c.)



**COFFEE POT/K-TYPE**  
Kコーヒーポット

**0303 2207** - 7 ¥18,700  
●11φ×H19(cm) ●1,000(c.c.)  
**0303 2205** - 5 ¥17,500  
●10φ×H16 ●750  
**0303 2203** - 3 ¥14,700  
●8.5φ×H13 ●400



**TEA POT/K-TYPE**  
Kティーポット

**0303 2305** - 5 ¥16,500  
●10φ×H11.5(cm) ●500(c.c.)



**CREAMER/K-TYPE**  
Kミルクポット

**0303 2407** - 7 ¥5,000  
●7.5φ×H9.5(cm) ●220(c.c.)  
**0303 2405** - 5 ¥4,750  
●6.5φ×H8.5 ●160  
**0303 2403** - 3 ¥4,150  
●5.5φ×H7.5 ●100



**SUGAR POT/K-TYPE**  
Kシュガーポット

**0303 2507** - 7 ¥6,500  
●9.5φ×H9(cm) ●360(c.c.)  
**0303 2505** - 5 ¥5,600  
●8φ×H7.5 ●200  
**0303 2503** - 3 ¥4,700  
●7φ×H6.5 ●130



**WATER PITCHER/TRIANGLE**  
トライアングル ウォーターポット

**0303 7200** ¥24,500  
●2,000(c.c.)



**COFFEE POT/TRIANGLE**  
トライアングル コーヒーポット

**0303 7230-10** ¥28,000  
●1,200(c.c.)  
**0303 7225-7** ¥24,500  
●900  
※なくなり次第廃番です。  
**0303 7220-5** ¥23,300  
●600



**TEA POT/TRIANGLE**  
トライアングル ティーポット

**0303 7240-5** ¥23,300  
●600(c.c.)



**CREAMER/TRIANGLE**  
トライアングル ミルクポット

**0303 7255-7** ¥8,600  
●250(c.c.)  
**0303 7250-5** ¥8,550  
●180



**SUGAR POT/TRIANGLE**  
トライアングル シュガーポット

**0303 7265-5** ¥8,000  
●250(c.c.)  
**0303 7260-3** ¥7,950  
●120



**COFFEE CUP/TRIANGLE**  
トライアングル コーヒーカップ&ソーサー

**0303 7280** ¥10,400  
●13.5φ (cm) ※ソーサーのみの寸法です。  
●125(c.c.)  
●DOUBLE WALLED



**TEA HOLDER/TRIANGLE**  
トライアングル ティーホルダー

**0303 7270-3** ¥5,400  
●8.6×8.6×H4.7 (cm)



**WATER PITCHER/NOBLE/OVAL**  
ノブル ウォーターポット

**0303 6600** ¥12,500  
●12.4×9.4×H16 (cm) ●1,200 (c.c.)



**COFFEE POT/NOBLE/OVAL**  
ノブル コーヒーポット

**0303 6611-500** ¥11,300  
●9.2×6.8×H13.5 (cm) ●500 (c.c.)  
**0303 6610-250** ¥10,500  
●7.4×5.5×H10.6 ●250



**TEA POT/NOBLE/OVAL**  
ノブル ティーポット

**0303 6616-600** ¥11,200  
●11×8.3×H11.4 (cm) ●600 (c.c.)  
**0303 6615-300** ¥10,300  
●9.2×6.8×H10.3 ●300



**CREAMER/NOBLE/OVAL**  
ノブル ミルクポット

**0303 6620** ¥5,500  
●5.6×4.2×H6.9 (cm) ●120 (c.c.)



**SUGAR POT/NOBLE/OVAL**  
ノブル シュガーポット

**0303 6625** ¥5,550  
●7.9×6×H6.5 (cm) ●140 (c.c.)



**COFFEE/WATER POT/PREST**  
プレスト コーヒー、ウォーター兼用ポット

**0303 7300-1600** ¥20,500  
●12.5φ×H20.5 (cm) ●1,600 (c.c.)



**COFFEE POT/PREST**  
プレスト コーヒーポット

**0303 7315-1000** ¥18,000  
●11φ×H18 (cm) ●1,000 (c.c.)  
**0303 7310-600** ¥15,400  
●9φ×H15.5 ●600



**TEA POT/PREST**  
プレスト ティーポット

**0303 7320-600** ¥15,400  
●10φ×H12.5 (cm) ●600 (c.c.)



**CREAMER/PREST**  
プレスト ミルクポット

**0303 7330** ¥7,000  
●6φ×H9 (cm) ●150 (c.c.)



**SUGAR POT/PREST**  
プレスト シュガーポット

**0303 7340** ¥9,150  
●9φ×H9 (cm) ●300 (c.c.)



WATER PITCHER/TIVOLI  
Tウォーターポット

0303 3100 ￥20,500  
● 12φ × H23 (cm) ● 1,900 (c.c.)



COFFEE POT/B-TYPE  
コーヒーポット

0303 6230- 300	￥11,000
● 300 (c.c.)	
0303 6250- 500	￥11,200
● 500	
0303 6275- 750	￥13,400
● 750	
0303 6290-1000	￥15,800
● 1,000	



TEA POT/B-TYPE  
ティーポット

0303 6330-300	￥11,000
● 300 (c.c.)	
0303 6375-750	￥14,000
● 750	



COFFEE POT/TIVOLI  
Tコーヒーポット

0303 3205- 5	￥15,500
● 9.5φ × H15.5 (cm)	● 850 (c.c.)
0303 3203- 3	￥13,000
● 8.5φ × H12.5	● 480



TEA POT/TIVOLI  
Tティーポット

0303 3305- 5	￥15,200
● 11φ × H12.5 (cm)	● 840 (c.c.)
0303 3303- 3	￥12,800
● 9φ × H10.5	● 430



CREAMER/B-TYPE  
クリーマー

0303 6410-100	￥5,000
● 100 (c.c.)	
0303 6415-150	￥5,500
● 150	



SUGAR BOWL/W/O LID/B-TYPE  
シュガーボット

0303 6520-200	￥5,300
● 310 (c.c.)	



CREAMER/TIVOLI  
Tミルクポット

0303 3405- 5	￥7,200
● 6.5φ × H8.5 (cm)	● 200 (c.c.)
0303 3403- 3	￥6,100
● 5.5φ × H7.5	● 120



SUGAR POT/TIVOLI  
Tシュガーポット

0303 3505- 5	￥7,600
● 8φ × H8 (cm)	● 260 (c.c.)



YUKIWAの技術力

銀蝋(銀ロウ)

高い接合強度と美しい仕上がりを両立させます。繊細な技術が求められる工程を熟練の技で行うことで、耐久性に優れ、漏れない確実な接合を実現。これにより、製品の信頼性向上と長寿命化に貢献します。



DRIP POT/NOBILE  
コーヒードリップポット/ノブル

0303 7450 ¥12,500

●11.5φ×H13(cm) ●1,000(c.c.)

注ぎ口:外9φ×内7φ%



DRIP POT/PRIMO  
コーヒードリップポット/プリモ

0303 7460 ¥11,000

●9.8φ×H14(cm) ●800(c.c.)

注ぎ口:外8φ×内6φ%



DRIP POT  
コーヒードリップポット

0303 7410-1200 ¥9,600

●13φ×H18(cm) ●1,200(c.c.)

●電磁対応



DRIP POT/PICCOLO  
コーヒードリップポット/ピッコロ

0303 7470 ¥10,500

●13.5φ×H10(cm) ●1,000(c.c.)

注ぎ口:外8φ×内6φ%



DRIP POT  
コーヒードリップポット

0303 7420-1600 ¥10,800

●13φ×H22.5(cm) ●1,600(c.c.)

●電磁対応

注ぎ口:  
外10.3φ×内8.3φ%



**COFFEE DRIP POT**  
 コーヒードリッポット/籐づる巻

**0303 7505** ¥8,900  
 ●8φ×H14 (cm) ●670 (c.c.)



**DRIP POT / 籐づる巻**  
 コーヒードリッポット

**0303 7526-250** ¥4,450  
 ●250 (c.c.)

**0303 7516-350** ¥5,000  
 ●350



**COFFEE DRIP POT**

コーヒードリッポット/STハンドル

**0303 7500** ¥7,950  
 ●8φ×H14 (cm) ●670 (c.c.)



**DRIP POT / PEAR**  
 コーヒードリッポット/ペア

**0303 7550-290** ¥5,150  
 ●6φ×H9 (cm) ●290 (c.c.)

**0303 7560-530** ¥5,870  
 ●6.7φ×H11 ●530



**DRIP POT / STハンドル**  
 コーヒードリッポット

**0303 7521-250** ¥3,450  
 ●6φ×H7 (cm) ●250 (c.c.)

**0303 7511-350** ¥3,900  
 ●6.5φ×H9.3 ●350



**DRIP POT / D**  
 コーヒードリッポット/D

**0303 7590-250** ¥3,800  
 ●6φ×H7 (cm) ●250 (c.c.)

**0303 7592-350** ¥4,000  
 ●6.5φ×H9.3 ●350



**COFFEE MILK JUG**  
 コーヒーミルクジャグ

**0303 7336-L** ¥8,750  
 ●7φ×H12.5 (cm) ●600 (c.c.)

**0303 7335-S** ¥7,750  
 ●6φ×H10 ●400





**DRIP POT**  
コーヒードリッポット

0303 7580-ST.ST ¥9,200  
0303 7586-BLACK ¥11,500  
●12.3φ×H18.2(cm) ●1,000(c.c.)  
※なくなり次第廃番です。



**DRIP POT**  
コーヒードリッポット

0303 7572-480 ¥4,200  
●8.8φ×H10(cm) ●480(c.c.)  
0303 7574-600 ¥4,500  
●9.2φ×H11.3 ●600  
0303 7576-750 ¥5,200  
●10φ×H12 ●750  
0303 7578-1000 ¥5,600  
●10.8φ×H13 ●1,000



**DRIP POT**  
コーヒードリッポット

0303 7600 ¥7,500  
●9.5φ×H11.5(cm) ●600(c.c.)



**INDIVIDUAL DRIP POT**  
1人用コーヒードリッポット

0303 7480 ¥3,800  
●6φ×H7.3(cm) ●250(c.c.)  
○注ぎ口:外6φ×内4.5φ<sub>φ</sub>m

## Portable Electric Coffee Peeling Mill

卓上型渋皮微粉除去器

台式表皮微粉清除机



# チャフノン

**CHAFF-NON** チャフノン  
**OPEN PRICE**

- 電 源：100V 50/60Hz (ACアダプター付)
- 豆処理量：10g~30g(標準)
- 処理時間：約40秒
- 材 質：オールステンレス研磨 (電気部品、脚以外)
- 重 量：約2.3kg

「チャフノン」に便利な  
計量スプーンもおすすめ。

**COFFEE JIGGER**  
 コーヒーメジャーカップ

**0315 0300** ￥1,980

●全長：15(cm)

 ※SILVERの刻印がありますが18-8 ST.STです。  
 ※なくなり次第廃番です。

0315 0311



0315 0312



0315 0313



0315 0314



0315 0315



0315 0316



0315 0317

ラテ・アートまたはコーヒー・アート  
は、バリスタによりエスプレッソを基  
本とする飲み物の上で作られたデ  
ザインをさします。

**CAFFE LATTE PICK**  
 ラテ・アートピック

<b>0315 0311</b> ●17.4(cm)	●ALUMINUM	¥2,800
<b>0315 0312</b> ●14	●ST.ST	¥1,700
※なくなり次第廃番です。		
<b>0315 0313</b> ●21	●ST.ST	¥3,100
<b>0315 0314</b> ●21	●ST.ST	¥2,550
<b>0315 0315</b> ●21	●ST.ST	¥2,550
<b>0315 0316</b> ●1.8φ×13	●ST.ST	¥2,800
<b>0315 0317</b> ●14	●ST.ST	¥990





**COFFEE DRIPPER**  
コーヒードリッパー

0303 9310 ¥6,450  
●250(c.c.) ●400メッシュ  
0303 9311 ガラスのみ ¥3,300



**COFFEE DRIPPER**  
コーヒードリッパー

0303 9300 ¥6,700  
●1,000(c.c.) ●800メッシュ  
0303 9301 ガラスのみ ¥3,750



**COFFEE DRIPPER**  
コーヒードリッパー

0303 9320 ¥5,000

**METAL フィルター**

- ペーパーフィルターを使用しないので手入れがカンタンでゴミが少ない。
- 繰り返し使用できてエコミー。
- コーヒーオイルを味わえる。



**COFFEE DRIPPER**  
コーヒードリッパー

0303 9409-S ¥3,860  
●9.8φ×H6.6(cm)  
0303 9412-L ¥5,050  
●12.5φ×H9  
●METAL FILTER



**COFFEE DRIP STAND**  
コーヒードリップスタンド

0303 9150 ¥39,000  
●34.5×15(cm)(トレー)  
●高さ&バーの間隔を調整できます。  
高さ:9.5~15.5(cm) バーの間隔(内):5~8.5(cm)  
●特注品製作します。  
※コーヒードリッパーは別売りです。



**TEA SERVER**  
ティーサーバー

0303 9210 ¥5,700  
●600(c.c.) ●800メッシュ  
0303 9211 ガラスのみ ¥1,700



**COFFEE & TEA WARMER**  
コーヒー&ティーウォーマー

0303 9190 ¥7,300  
●15φ×H6(cm)



**DRIP STAND**  
ドリップスタンド

0303 9160-ST.ST ¥9,500  
0303 9165-BLACK ¥9,900  
●7.5φ×H22.5(cm)  
●22.5cmまで高さ調整可能です。



**COFFEE PAPER STAND**  
コーヒーペーパーフィルタースタンド

0303 9500 ¥4,900  
●15×4.5×H7(cm)  
●フィルター約50枚入ります。



**INSULATED BEVERAGE SERVER**  
ルームサービス用ポット

- |                                 |          |
|---------------------------------|----------|
| <b>0303 0080</b>                | ¥ 13,500 |
| ● 10φ × H18.5 (cm) ● 500 (c.c.) |          |
| <b>0303 0081</b>                | ¥ 14,500 |
| ● 11.5φ × H21 ● 750             |          |
| ● DOUBLE WALLED INSULATED       |          |



**BEVERAGE SERVER**  
ビバレッジサーバー SLIM

- |                              |          |
|------------------------------|----------|
| <b>0303 0132-L</b>           | ¥ 13,500 |
| ● 8φ × H23 (cm) ● 650 (c.c.) |          |
| <b>0303 0131-M</b>           | ¥ 12,500 |
| ● 8.5φ × H20 ● 500           |          |
| <b>0303 0130-S</b>           | ¥ 12,000 |
| ● 8.7φ × H15.5 ● 350         |          |
| ● VACUUM                     |          |



**BEVERAGE SERVER**  
ビバレッジサーバー ROUND

- |                                 |          |
|---------------------------------|----------|
| <b>0303 0142-L</b>              | ¥ 14,500 |
| ● 10.5φ × H20 (cm) ● 800 (c.c.) |          |
| <b>0303 0141-M</b>              | ¥ 13,500 |
| ● 10.7φ × H18 ● 650             |          |
| <b>0303 0140-S</b>              | ¥ 13,000 |
| ● 11φ × H15 ● 400               |          |
| ● VACUUM                        |          |



**INSULATED BEVERAGE/slim shape**  
ルームサービス用ポット/スリム型

- |                              |         |
|------------------------------|---------|
| <b>0303 0061-L</b>           | ¥ 9,900 |
| ● 9φ × H22 (cm) ● 600 (c.c.) |         |
| ● DOUBLE WALLED INSULATED    |         |
| ※なくなり次第廃番です。                 |         |



**INSULATED BEVERAGE/round shape**  
ルームサービス用ポット/丸型

- |                               |         |
|-------------------------------|---------|
| <b>0303 0072-M</b>            | ¥ 9,000 |
| ● 11φ × H16 (cm) ● 530 (c.c.) |         |
| ● DOUBLE WALLED INSULATED     |         |
| ※なくなり次第廃番です。                  |         |



WATER PITCHER/DRESS  
ウォーターピッチャー/ドレス

0328 3360 ¥15,000  
●13.7×8.8×H19(cm) ●900(c.c.)



WATER PITCHER/ARCH  
ウォーターピッチャー/アーチ

0328 3370-L(W/H) ¥8,100  
●9.5φ×H20.5(cm) ●1,000(c.c.)  
0328 3380-S(W/H) ¥7,150  
●8φ×H20.5 ●700  
0328 3381-S(WO/H) ¥5,500  
●8φ×H20.5 ●700  
●ハンドルなし



WATER PITCHER/OVAL  
ウォーターピッチャー/小判型

0328 3300 ¥9,150  
●14×6.5×H22.5(cm) ●1,000(c.c.)  
0328 3301 ¥7,900  
●10×6.5×H17.5 ●800



WATER PITCHER/ROUND  
ウォーターピッチャー/丸型

0328 3310 ¥9,100  
●8.2φ×H22.5(cm) ●1,000(c.c.)  
0328 3311 ¥7,700  
●8φ×H18 ●800



WATER PITCHER  
ウォーターピッチャー/S型 氷止付

0328 3325 ¥4,000  
●7.8φ×H18.5(cm) ●700(c.c.)



WATER PITCHER  
ウォーターピッチャー/S型

0328 3320 ¥3,900  
●7.8φ×H18.5(cm) ●700(c.c.)



WATER PITCHER  
ウォーターピッチャー/P型

0328 3330 ¥4,000  
●9.3φ×H15.3(cm) ●700(c.c.)



材質:ハイグレードポリカーボネイト  
耐熱温度:-30℃~110℃



**PITCHER**  
ピッチャー / 2.0

**0303 0151** ¥8,650  
●21×13.5×H27 (cm) ●2,000 (c.c.)



**PITCHER**  
ピッチャー / 1.1

**0303 0150** ¥6,600  
●18×11×H23 (cm) ●1,100 (c.c.)



TABLEWARE



**PITCHER**  
ピッチャー / 1.8

**0303 0152** ¥10,000  
●22×15×H27 (cm) ●1,800 (c.c.)



**PITCHER**  
ピッチャー

**0303 0153** ¥8,350  
●18×11×H23 (cm) ●1,400 (c.c.)



**PITCHER / LID**  
ピッチャー

**0303 0930** ¥10,800  
●18×11×H23 (cm) ●1,400 (c.c.)  
●ST.STリッド



**PITCHER**  
ピッチャー(S)

**0303 0175** MSリッド ¥2,900  
**0303 0178** ST.STリッド ¥5,300  
●15.5×12.5×H18 (cm) ●1,050 (c.c.)  
●MS



**PITCHER**  
ピッチャー(A)

**0303 0160** MSリッド ¥4,100  
**0303 0163** ST.STリッド ¥7,100  
●18×15×H23 (cm) ●約1,900 (c.c.)  
●MS



0303 0163



**PITCHER**  
ピッチャー(B)

**0303 0165** MSリッド ¥4,100  
**0303 0168** ST.STリッド ¥7,100  
●18.7×15×H23 (cm) ●約2,100 (c.c.)  
●MS



0303 0168



**PITCHER**  
ピッチャー<角>

**0303 0170** MSリッド ¥4,100  
**0303 0173** ST.STリッド ¥7,100  
●17.2×11×H24 (cm) ●約1,900 (c.c.)  
●MS



0303 0173



**WATER (ICE) PITCHER**  
PC ウォーターポット

- 0303 0890** ¥5,900  
 ● 2,100 (c.c.)  
 ● 14φ × H22 (cm)  
 ● ST.ST+POLYCARBONATE  
 ● **一体成形**



**WATER (ICE) PITCHER**  
ウォーターポット

- 0303 1051** ¥8,300  
 ● 3,000 (c.c.)  
 ● ST.ST+ACRYLIC+MS  
 ● 氷止付



**WATER (ICE) PITCHER**  
PC ウォーターポット

- 0303 0875** 蓋付 ¥7,800  
 ● 1,900 (c.c.)  
 ● ST.ST+POLYCARBONATE  
 ● **一体成形**  
 ● 氷止付

- 0303 0876** 蓋なし ¥4,450



**WATER (ICE) PITCHER**  
PC ウォーターポット

- 0303 0870** ¥7,550  
 ● 1,600 (c.c.)  
 ● ST.ST+POLYCARBONATE  
 ● **一体成形**  
 ● 氷止付



ハンドルとボディを一体成形として、ハンドルを握りやすくアクリルからPCに改良しました。



**WATER PITCHER** S.S./LID  
ウォーターポット/S.S. フタ付

- 0303 1000**—1.4ℓ ¥5,200  
 ● 13.3φ × H20.6 (cm) ● 1,400 (c.c.)  
 ● ST.ST+MS  
 ※なくなり次第廃番です。



**WATER (ICE) PITCHER**  
ウォーターポット

- 0303 1055** ¥7,300  
 ● 2,200 (c.c.)  
 ● ST.ST+ACRYLIC+MS  
 ● 氷止付



RED



ORANGE



PURPLE

**WATER PITCHER** W/LID  
ウォーターピッチャー (蓋付)

- 0303 1090**—RED  
**0303 1092**—ORANGE  
**0303 1094**—PURPLE  
 ● 15φ × H22.6 (cm) 各 ¥6,200  
 ● 2,200 (c.c.)  
 ● ST.ST+MS  
 ● 氷止付

ウォーターピッチャー (蓋なし)

- 0303 1091**—RED  
**0303 1093**—ORANGE  
**0303 1095**—PURPLE

各 ¥3,400



ORANGE

BLUE

GREEN

**WATER (ICE) PITCHER**  
ウォーターポット/カラー

- 0303 0950—ORANGE
- 0303 0960—BLUE
- 0303 0970—GREEN
- 1,900 (c.c.)                      各 ¥5,700
- MS



RED

ORANGE

PURPLE

**WATER (ICE) PITCHER**  
ウォーターポット/カラー

- 0303 1096—RED
- 0303 1097—ORANGE
- 0303 1098—PURPLE
- 1,800 (c.c.)                      各 ¥5,500
- MS



**WATER (ICE) PITCHER**  
ウォーターポット/クリア

- 0303 1099                              ¥5,400
- 1,800 (c.c.)
- MS



**WATER (ICE) PITCHER**  
ウォーターポット

- 0303 1050                              ¥6,300
- AYC5APC-1
- 3,000 (c.c.)
- MS



**WATER (ICE) PITCHER**  
P.C.ウォーターピッチャー

- 0303 0877                              ¥5,900
- 1,750 (c.c.)
- POLYCARBONATE
- 一体成形



**WATER (ICE) PITCHER**  
P.C.ウォーターピッチャー

- 0303 0872                              ¥5,500
- 1,300 (c.c.)
- POLYCARBONATE
- 一体成形



**WATER PITCHER**  
ウォーターピッチャー/メタルトップ

**0303 0980** ¥6,600  
●13×H27 (cm) ●1,600 (c.c.)  
●メタクリル+ST.ST



**WATER PITCHER**  
ウォーターピッチャー/角

**0303 0900** ¥4,600  
●11×11.6×H25 (cm)  
●1,800 (c.c.)  
●メタクリル  
●積み重ねOK!



**WATER PITCHER**  
ウォーターポット

**0303 1064** ¥4,900  
M4PT-1  
●2,000 (c.c.)  
●METHACRYLIC



**WATER PITCHER**  
ウォーターピッチャー/ひし形

**0303 0915** ¥3,500  
●13×H27 (cm) ●1,600 (c.c.)  
●メタクリル



**WATER PITCHER**  
ウォーターポット

**0303 1060** ¥2,900  
MMPT-1  
●2,000 (c.c.)  
●METHACRYLIC  
※なくなり次第廃番です。



**WATER PITCHER**  
ウォーターポット/角

**0303 1075** ¥1,990  
●1,650 (c.c.) (満水時)  
●MS



0303 0910



0303 0905

**WATER PITCHER/IMMANUEL**  
ウォーターピッチャー/インマヌエル

**0303 0910** (オレンジ)  
**0303 0905** (クリア)  
●12φ×H23 (cm) 各 ¥3,590  
●2,000 (c.c.)  
●ACRYLIC



**WATER PITCHER**

ウォーターピッチャー/ダブルウォール

- 0303 1076 (クリア)改良型
  - 0303 1077 (ブラウン)改良型
  - 13φ×H25 (cm)
  - 1,700 (c.c.)
  - AS
- 各 ¥4,800



**WATER PITCHER**

PC ウォーターボット

- 0303 1015 -2.2 ブラウン
  - 0303 1016 -2.2 クリア
  - 2,200 (c.c.)
  - 各 ¥3,400
  - 0303 1025 -1.3 ブラウン
  - 0303 1026 -1.3 クリア
  - 1,300
  - POLYCARBONATE
  - 一体成形**
- 各 ¥2,950



本体一体成形型  
底蓋部分が無く繋ぎ目ラインも無い為、汚れ、カビ等が発生するリスクを回避でき衛生的です。



**WATER PITCHER**

ウォーターピッチャー/ダブルウォール/D型

- 0303 0300 (クリア)
  - 0303 0310 (ブラウン)
  - 13φ×H25 (cm)
  - 1,700 (c.c.)
  - AS
- 各 ¥4,600



**WATER PITCHER**

ウォーターピッチャー

- 0303 0925
  - 14φ×H23 (cm)
  - 1,450 (c.c.)
  - POLYCARBONATE
- ¥3,700



**PITCHER**

ピッチャー

- 0303 0995
  - 12φ×H17.5 (cm)
  - 1,000 (c.c.)
  - POLYCARBONATE
- ¥1,980



**WATER PITCHER**

ウォーターピッチャー/BASIC

- 0303 0200-L
  - 11.5φ×H23.2 (cm)
  - 1,800 (c.c.)
  - PC+ST.STフタ
- ¥5,350



**WATER PITCHER**

ウォーターピッチャー/DIA

- 0303 0215-M
  - 13.5φ×H20.4 (cm)
  - 1,500 (c.c.)
  - 0303 0210-S
  - 12.7φ×H19.0
  - 1,000
  - PC+ST.STフタ
- ¥4,450  
¥4,200



**WATER PITCHER**

ウォーターピッチャー/スラント

- 0303 0220-クリア
  - 13.8φ×H24.5 (cm)
  - 1,700 (c.c.)
  - PC+ST.STフタ
- ¥3,800

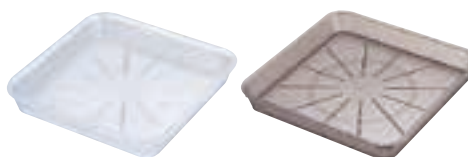

**UNDERLINER FOR WATER PITCHER**

ウォーターボット用受け皿

- 0303 1030-L スモークブラウン
  - 0303 1031-L クリア
  - 17×17×H2 (cm)
  - 各 ¥680
  - 0303 1040-S スモークブラウン
  - 0303 1041-S クリア
  - 15×15×H2
  - ポリスチレン
- 各 ¥640



**UNDERLINER /ROUND**

ウォーターボットソーサー

- 0303 0886-S クリア
  - 14φ×H2
  - ポリスチレン
- ¥600
- ※なくなり次第廃番です。



**DECANTER**  
デキャンター/スラント

- |                                     |        |
|-------------------------------------|--------|
| <b>0331 1215</b>                    | ¥2,850 |
| ● 15.7φ × H20.1 (cm) ● 1,100 (c.c.) |        |
| <b>0331 1210</b>                    | ¥1,700 |
| ● 10.5φ × H13.3 ● 290               |        |
| <b>0331 1205</b>                    | ¥1,300 |
| ● 8.7φ × H11.3 ● 180                |        |
| <b>0331 1200</b>                    | ¥1,250 |
| ● 7.7φ × H10.1 ● 120                |        |
| ● PC                                |        |



**DECANTER**  
デキャンター 560/ワイド

- |                                       |        |
|---------------------------------------|--------|
| <b>0303 0940</b>                      | ¥2,370 |
| ● 15φ × 9.8 × H14.3 (cm) ● 560 (c.c.) |        |
| ● PC                                  |        |



**DECANTER**  
デキャンター 120/ストレート

- |                               |      |
|-------------------------------|------|
| <b>0303 0990</b>              | ¥980 |
| ● 5.5φ × H8 (cm) ● 120 (c.c.) |      |
| ● PC                          |      |



**DECANTER**  
デキャンター 460

- |                                  |        |
|----------------------------------|--------|
| <b>0331 1150</b>                 | ¥1,600 |
| ● 7.8φ × H17.2 (cm) ● 460 (c.c.) |        |
| ● PC                             |        |



**DECANTER**  
デキャンター-FJ

- |                                  |        |
|----------------------------------|--------|
| <b>0331 1260-L</b>               | ¥3,850 |
| ● 6.9φ × H18.0 (cm) ● 300 (c.c.) |        |
| <b>0331 1255-M</b>               | ¥2,900 |
| ● 6.5φ × H16.3 ● 200             |        |
| <b>0331 1250-S</b>               | ¥2,500 |
| ● 6.6φ × H12.1 ● 150             |        |
| ● PC                             |        |



**DECANTER**  
デキャンター 100

- |                                  |        |
|----------------------------------|--------|
| <b>0331 1280-SS</b>              | ¥1,300 |
| ● 6.8φ × H12.2 (cm) ● 100 (c.c.) |        |
| ● PC                             |        |



**UNDERLINER/ROUND**  
丸スープチューリン用アンダーライナー

<b>0304 1137</b>	¥9,000
●25φ (cm)	
<b>0304 3100</b>	¥9,000
●21.5φ	



**ROYAL SOUP TUREEN/ROUND**  
ロイヤル丸スープチューリン

<b>0304 2110-0.8ℓ</b>	¥47,500
●800 (c.c.)	
<b>0304 2120-1.5</b>	¥56,500
●1,500	



**BARON SOUP TUREEN/ROUND**  
バロン丸スープチューリン

<b>0304 1110-0.8ℓ</b>	¥49,000
●800 (c.c.)	
<b>0304 1120-1.5</b>	¥58,000
●1,500	
<b>0304 1130-3.0</b>	¥64,500
●3,000	



●お客様の御要望に応じ写真のようなツマミも用意しております。  
●OPTIONAL KNOB OF COVER



**SOUP TUREEN/OVAL/GADROON EDGE**  
菊淵小判スープチューリン

<b>0304 3230 &lt;L&gt;</b>	¥65,700
●31×20×H23 (cm)	●3,300 (c.c.)
<b>0304 3210 &lt;S&gt;</b>	¥61,000
●29×18.5×H21	●2,500

※なくなり次第廃番です。



**SOUP TUREEN/ROUND/GADROON EDGE**  
菊淵丸スープチューリン

<b>0304 3130</b>	¥58,500
●27.5×H23 (cm)	●3,000 (c.c.)

※なくなり次第廃番です。



**SOUP TUREEN/OVAL/B-EDGE**  
B淵小判スープチューリン

<b>0304 4230 &lt;L&gt;</b>	¥63,000
●30×20×H23 (cm)	●3,300 (c.c.)

※なくなり次第廃番です。



**SOUP TUREEN/ROUND/B-EDGE**  
B淵丸スープチューリン

<b>0304 4130</b>	¥54,000
●26×H22 (cm)	●3,000 (c.c.)

※なくなり次第廃番です。



VEGETABLE DISH/OBLONG  
角エントレーディッシュ-12

0306 3100 GADROON EDGE  
0306 4100 B-EDGE  
●29.5×22.5×H13 (cm) 各 ¥37,800



VEGETABLE DISH/ROUND  
丸エントレーディッシュ-10

0306 3200 GADROON EDGE  
0306 4200 B-EDGE  
●25.5φ×H13 (cm) 各 ¥27,000



VEGETABLE DISH/INSERT/2 COMP'T  
角ダブルパン

0306 5500-12 inch ¥10,500  
●28×21.2×H4.5 (cm)



VEGETABLE DISH/OVAL  
小判エントレーディッシュ-11½

0306 3300 GADROON EDGE  
0306 4300 B-EDGE  
●28.5×20×H11.5 (cm) 各 ¥27,000



VEGETABLE DISH/INSERT/2 COMP'T  
小判ダブルパン

0306 5510-11 inch ¥9,800  
●27×18.5×H3 (cm)



COVER FOR ESCOFFIER  
エスコフェディッシュカバー

0306 7200 ¥6,700  
●33×27 (cm)



ESCOFFIER  
エスコフェディッシュS

0306 7100 ¥14,700  
●33×27×H6 (cm)



ESCOFFIER/2 COMP'T  
エスコフェディッシュW

0306 7110 ¥22,400  
●33×27×H6 (cm)



0305 1230

**VEGETABLE DISH**  
ベジタブルディッシュ

<b>0305 1230</b> (L) (台付)	¥39,000
●28×23φ×H27 (cm)	●2,500 (c.c.)
<b>0305 1130</b> (L)	¥32,000
●28×23φ×H13	●2,500
<b>0305 1110</b> (S)	¥31,000
●24.5×19.5φ×H12	●1,500
●SILVER PLATED (BRASS)	
※数に限りがあります。	



**CASSEROLE**  
キャセロール

<b>0309 2100</b> -10.5 cm	¥7,100
●15.3×10.5φ×H5.5 (cm)	●215 (c.c.)
<b>0309 2130</b> -13.5	¥9,000
●18×13.5φ×H6.5	●425
<b>0309 2180</b> -18	¥12,250
●22.5×18φ×H8	●1,150



**BOUILLA BAISSÉ**  
ブイヤベース

<b>0309 1140</b> -14 cm	¥9,800
●17.6×14φ×H6.6 (cm)	●300 (c.c.)
<b>0309 1170</b> -17	¥10,800
●20×17φ×H8.2	●500
<b>0309 1190</b> -19	¥14,500
●22.5×19φ×H9	●800
<b>0309 1220</b> -22	¥19,900
●26×22φ×H10.5	●1,500



**ROYAL VEGETABLE DISH/OBLONG**  
ロイヤル角エントレーディッシュ

<b>0306 2100</b>	¥26,000
●29.5×22.5×H10 (cm)	



**ROYAL VEGETABLE DISH/ROUND**  
ロイヤル丸エントレーディッシュ

<b>0306 2200</b>	¥23,600
●25.5φ×H9 (cm)	



**ROYAL VEGETABLE DISH/OVAL**  
ロイヤル小判エントレーディッシュ

<b>0306 2300</b>	¥23,600
●28.5×20×H8.5 (cm)	



**ROYAL GRAVY BOAT**  
ロイヤル両口ソースポット

<b>0311 0180</b> (L)	¥18,500
●20×9.3×H10 (cm)	●350 (c.c.)
<b>0311 0170</b> (M)	¥17,500
●18×8.5×H10	●250
<b>0311 0160</b> (S)	¥16,000
●16×8×H8	●200



**BARON GRAVY BOAT**  
バロン両口ソースポット

<b>0311 0150</b> (L)	¥19,500
●20×9.3×H10 (cm)	●350 (c.c.)
<b>0311 0140</b> (M)	¥18,000
●18×8.5×H10	●250
<b>0311 0130</b> (S)	¥16,800
●16×8×H8	●200



**GRAVY BOAT**  
ソースポット

<b>0311 0325</b> (L)	¥29,500
●22×10 (cm)	●400 (c.c.)
<b>0311 0315</b> (M)	¥27,300
●20×9	●300
<b>0311 0305</b> (S)	¥24,000
●16×8	●180
●E.P.N.S	



**ROYAL GRAVY BOAT**  
ロイヤルソースポット

<b>0311 0320</b> (L)	¥20,000
●22×10 (cm)	●400 (c.c.)
<b>0311 0310</b> (M)	¥19,000
●20×9	●300
<b>0311 0300</b> (S)	¥18,000
●13×8	●180



**GRAVY BOAT**  
ソースポット(イングランド)

<b>0311 0020</b>	¥25,000
●20×9×H6~11 (cm)	●280 (c.c.)
●E.P.BRASS	
●PEARL EDGE	
●パール測	



**GRAVY BOAT**  
ソースポット/USスタイル

<b>0311 0450</b>	¥7,900
●14.5φ×H7.4 (cm)	●420 (c.c.)



**PETIT GRAVY BOAT**  
プチソース&ドレッシングポット

**0311 0400** ¥3,190  
●11.2×6×H3.5 (cm) ●60 (c.c.)



**GRAVY BOAT/LEAF TYPE**  
リーフポット

**0311 0120** ¥2,100  
●11×5.5×H3~4 (cm) ●70 (c.c.)



**GRAVY BOAT/B EDGE**  
B型ソースポット

**0311 0080** 〈L〉 ¥18,600  
●17.5×10.5×H9~15 (cm) ●440 (c.c.)  
**0311 0070** 〈M〉 ¥17,900  
●16×9.5×H8~13 ●320  
**0311 0060** 〈S〉 ¥14,800  
●13×8×H7~11 ●180



**GRAVY BOAT/GADROON EDGE**  
菊淵ソースポット

**0311 0050** 〈L〉 ¥18,600  
●17.5×10.5×H9~15 (cm) ●440 (c.c.)  
**0311 0040** 〈M〉 ¥17,900  
●16×9.5×H8~13 ●320  
**0311 0030** 〈S〉 ¥14,800  
●13×8×H7~11 ●180



**GRAVY BOAT/M-TYPE**  
M型ソースポット

**0311 0200** 〈B〉 ¥7,300  
●16×9×H9~11 (cm) ●300 (c.c.)  
**0311 0190** 〈C〉 ¥6,300  
●14×8×H8~9 ●200



**GRAVY BOAT/K-TYPE**  
K型ソースポット

**0311 0220** 〈B〉 ¥6,200  
●15×9×H8.5~10.5 (cm) ●300 (c.c.)  
**0311 0210** 〈C〉 ¥5,600  
●12.5×7.5×H7~8.5 ●170



**GRAVY BOAT**  
ソース&ピネガーポット

**0311 0355** 〈L〉 ¥19,800  
●18×8.5 (cm) ●400 (c.c.)  
**0311 0345** 〈M〉 ¥16,900  
●15×7 ●250  
**0311 0335** 〈S〉 ¥9,800  
●12×5.5 ●100  
●(E.P.BRASS)  
●PEARL EDGE

YUKIWAの技術力

研磨

当社の研磨工程は、均一で滑らかな表面を創り出し、製品の外観と機能性を飛躍的に向上させます。意匠性を追求した高光沢仕上げから、衛生基準を満たす特殊な表面処理まで、製品価値を最大化する多様な研磨ニーズに対応いたします。



SALAD BOWLS (ST.ST)



SALAD BOWL/DOUBLE WALLED  
サラダボール/ライン ダブルウォール

<b>0326 2412-12</b> cm	¥2,670
●12φ×H5.5(cm) ●320(c.c.)	
<b>0326 2414-14</b>	¥3,100
●14φ×H6.5 ●520	
<b>0326 2417-17</b>	¥3,800
●17φ×H7.2 ●900	
<b>0326 2420-20</b>	¥5,250
●20φ×H9.4 ●1,600	
<b>0326 2423-23</b>	¥6,200
●23φ×H10.5 ●2,300	
<b>0326 2426-26</b>	¥7,400
●26φ×H12 ●3,500	
●DOUBLE WALLED	



※ドレッシングトレーは特注品です。



SALAD BOWL/SINGLE WALLED  
サラダボール/ライン シングルウォール

<b>0326 2432-12</b> cm	¥1,850
●12φ×H6.4(cm) ●320(c.c.)	
<b>0326 2434-14</b>	¥2,270
●14φ×H7.2 ●520	
<b>0326 2437-17</b>	¥2,600
●17φ×H8.1 ●900	
<b>0326 2440-20</b>	¥3,400
●20φ×H10 ●1,600	
<b>0326 2443-23</b>	¥4,100
●23φ×H11.2 ●2,300	
<b>0326 2446-26</b>	¥4,900
●26φ×H12.7 ●3,500	



SALAD BOWL/SQ  
サラダボール

<b>0326 2312-12</b> cm	¥1,700
●12×12×H4(cm)	
<b>0326 2314-14</b>	¥2,000
●14×14×H4.5	
<b>0326 2317-17</b>	¥2,300
●17×17×H5.5	
<b>0326 2319-19</b>	¥2,800
●19×19×H6.5	
<b>0326 2321-21</b>	¥3,400
●21×21×H7	
●ST.ST	



PLATE/SQ  
角皿

<b>0326 2336-16</b> cm	¥2,000
●16×16×H1.5(cm)	
<b>0326 2338-18</b>	¥2,250
●18×18×H1.5	
<b>0326 2340-20</b>	¥2,650
●20×20×H2	
<b>0326 2342-22</b>	¥3,000
●22×22×H2.3	
<b>0326 2344-24</b>	¥3,250
●24×24×H2.5	
<b>0326 2346-26</b>	¥3,600
●26×26×H2.5	
<b>0326 2348-28</b>	¥3,900
●28×28×H2.5	
●ST.ST	



**PC SALAD BOWL COVER**  
PC サラダボール用 割蓋

<b>0326 1035</b> - 20 cm	¥ 4,000
<b>0326 1036</b> - 23	¥ 4,100
<b>0326 1037</b> - 26	¥ 4,300
●PC	

**PC SALAD BOWL**  
PC サラダボール

<b>0326 1010</b> - 6 cm	¥ 280
●6φ×H2.2(cm) ●30(c.c.)	
<b>0326 1011</b> - 7	¥ 330
●7φ×H3.3 ●70	
<b>0326 1000</b> - 9	¥ 390
●9φ×H3.8 ●140	
<b>0326 1001</b> - 10	¥ 450
●10φ×H5 ●220	
<b>0326 1002</b> - 12	¥ 550
●12φ×H5.5 ●390	
<b>0326 1003</b> - 14	¥ 760
●14φ×H6.5 ●450	
<b>0326 1004</b> - 17	¥ 1,200
●17φ×H7.5 ●800	
<b>0326 1005</b> - 20	¥ 1,550
●20φ×H8.7 ●1,200	
<b>0326 1006</b> - 23	¥ 2,300
●23φ×H10 ●2,000	
<b>0326 1007</b> - 26	¥ 2,900
●26φ×H11 ●2,800	
●PC	



**PC SALAD BOWL LID**  
PC サラダボール用フタ

<b>0326 1021</b> - 10 cm	¥ 360
<b>0326 1022</b> - 12	¥ 430
<b>0326 1023</b> - 14	¥ 500
<b>0326 1024</b> - 17	¥ 590
<b>0326 1025</b> - 20	¥ 850
<b>0326 1026</b> - 23	¥ 1,000
<b>0326 1027</b> - 26	¥ 1,200
●PC	



**SALAD BOWL**  
PC サラダボール/スラント

<b>0326 1045</b> - 15cm	¥ 2,200
●15.5φ×H9×H13(cm)	
<b>0326 1047</b> - 17	¥ 2,900
●17φ×H9.5×H14	



**SALAD BOWL HOLDER**  
サラダボールホルダー/スラント

<b>0205 3283</b> - 15cm	¥ 20,500
●39×H6(cm)	
<b>0205 3293</b> - 17	¥ 21,000
●45×H6	
※サラダボールは別売です。	

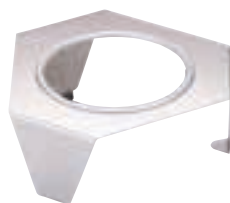

**SALAD BOWL HOLDER**  
サラダボールホルダー/スラント

<b>0205 3281</b> - 15cm	¥ 10,000
●18×H6(cm)	
<b>0205 3291</b> - 17	¥ 10,500
●20×H6	



**SALAD BOWL/SLANT**  
サラダボール

<b>0205 3210</b>	¥ 5,850
●17φ(cm) ●DOUBLE WALLED ●ST.ST	
※なくなり次第廃番です。	



**ROYAL EGG STAND**  
ロイヤルエッグスタンド

**0313 0020** ¥4,800  
● 5φ × H6 (cm)



**ROYAL EGG STAND W/COVER**  
ロイヤルカバー付エッグスタンド

**0313 0010** ¥7,300  
● 5.3φ × H10.7 (cm)



**AMUSEMENT SPOON**  
アミューズメントスプーン

**0306 9011-B** ¥9,400  
● 全長: 9.5 (cm)  
● E.P.N.S



**AMUSEMENT SPOON**  
アミューズメントスプーン

**0306 9010-A** ¥11,800  
● 全長: 12 (cm)  
● E.P.N.S



**AMUSEMENT SPOON**  
アミューズメントスプーン

**0306 9020** ¥3,700  
● 全長: 10.5 (cm)  
● 18-8 ST.ST



0306 9040

0306 9030

**AMUSEMENT SPOON**  
フィッシュ型アミューズメントスプーン

**0306 9040** ¥490  
● 8×3×H1 (cm)

**AMUSEMENT SPOON**  
ミニハンドル付アミューズメントスプーン

**0306 9030** ¥890  
● 9.5×4.5×H3.5 (cm)



**AMUSEMENT SPOON**  
アミューズメントスプーン

**0306 9050 (L)** ¥820  
● 全長: 12 (cm)  
**0306 9051 (S)** ¥800  
● 全長: 11.5 (cm)



● スタッキングできます。



**SOUFFLÉ DISH HOLDER**  
スフレホルダー/スフレ皿付

**0307 6020** ¥6,300  
● 9.5φ × H3 (cm)

**SOUFFLÉ DISH SAUCER**  
スフレホルダー受皿

**0307 6021** ¥5,000  
● 14φ (cm)  
※なくなり次第廃番です。



**SMALL TONG**  
薬味トング

**0314 0100** ¥2,300

● 10 (cm)  
● E.P.N.S  
※なくなり次第廃番です。



**STOCK POT**  
両手寸胴鍋

<b>0311 1000</b> - 8cm ●8.2φ×H8.1 (cm)	¥5,000
<b>0311 1001</b> - 9 ●9.2φ×H9.1	¥5,200
<b>0311 1002</b> - 10 ●10.2φ×H10.1	¥5,500



**LOW STOCK POT**  
両手半寸胴鍋

<b>0311 1005</b> - 8cm ●8.2φ×H5.1 (cm)	¥4,600
<b>0311 1006</b> - 9 ●9.2φ×H5.6	¥4,900
<b>0311 1007</b> - 10 ●10.2φ×H6.1	¥5,200



**SAUCE PAN**  
両手テーパー深型鍋

<b>0311 1015</b> - 8cm ●8.2φ×H4.1 (cm)	¥4,300
<b>0311 1016</b> - 9 ●9.2φ×H4.4	¥4,500
<b>0311 1017</b> - 10 ●10.2φ×H4.7	¥4,800



**SAUTÉ PAN**  
両手テーパー浅型鍋

<b>0311 1010</b> - 8cm ●8.2φ×H3.1 (cm)	¥4,200
<b>0311 1011</b> - 9 ●9.2φ×H3.3	¥4,400
<b>0311 1012</b> - 10 ●10.2φ×H3.5	¥4,700



**SAUTÉ PAN**  
両手浅型鍋

<b>0311 1020</b> - 8cm ●8.2φ×H3.1 (cm)	¥4,300
<b>0311 1021</b> - 9 ●9.2φ×H3.3	¥4,400
<b>0311 1022</b> - 10 ●10.2φ×H3.5	¥4,600



**SAUCE PAN/OBLONG**  
角シチューポット/深型

<b>0311 1060</b> - 8cm ●8.5×5.5×H3.3 (cm)	¥4,300
<b>0311 1061</b> - 9 ●9.5×6.1×H3.5	¥4,400
<b>0311 1062</b> - 10 ●10.5×6.7×H3.8	¥4,600



**SAUTÉ PAN/OBLONG**  
角型グラタン

<b>0311 1070</b> - 8cm ●8.4×4.9×H1.1 (cm)	¥4,200
<b>0311 1071</b> - 9 ●9.5×5.6×H1.2	¥4,300
<b>0311 1072</b> - 10 ●10.5×6×H1.8	¥4,400



**SAUCE PAN/OVAL**  
小判シチューポット/深型

<b>0311 1065</b> - 8cm ●8.7×6×H3.4 (cm)	¥4,200
<b>0311 1066</b> - 9 ●9.5×6.7×H3.6	¥4,300
<b>0311 1067</b> - 10 ●10.6×7.3×H3.8	¥4,500



**SAUTÉ PAN/OVAL**  
小判型グラタン

<b>0311 1075</b> - 8cm ●8.5×4.9×H1.1 (cm)	¥4,000
<b>0311 1076</b> - 9 ●9.5×5.4×H1.2	¥4,100
<b>0311 1077</b> - 10 ●10.5×6.1×H1.8	¥4,300

※ハンドル材質:アルミニウム合金蔘酸アルマイト加工



**SAUCE PAN**  
片手深型鍋

<b>0311 1045</b> - 8cm ●8.2φ×H4.1 (cm)	¥4,200
<b>0311 1046</b> - 9 ●9.2φ×H4.4	¥4,300
<b>0311 1410</b> - 12 ●12φ×H5	¥5,100



**SAUTÉ PAN**  
片手浅型鍋

<b>0311 1040</b> - 8cm ●8.2φ×H3.1 (cm)	¥4,100
<b>0311 1041</b> - 9 ●9.2φ×H3.3	¥4,200
<b>0311 1042</b> - 10 ●10.2φ×H3.5	¥4,300



**SAUCE PAN**  
片手テーバー深型鍋

<b>0311 1035</b> - 8cm ●8.2φ×H4.1 (cm)	¥4,200
<b>0311 1036</b> - 9 ●9.2φ×H4.4	¥4,300
<b>0311 1037</b> - 10 ●10.2φ×H4.7	¥4,500
<b>0311 1400</b> - 12 ●12φ×H5	¥5,100



**SAUTÉ PAN**  
片手テーバー浅型鍋

<b>0311 1030</b> - 8cm ●8.2φ×H3.1 (cm)	¥4,200
<b>0311 1031</b> - 9 ●9.2φ×H3.3	¥4,300
<b>0311 1032</b> - 10 ●10.2φ×H3.5	¥4,400



**FRY PAN**  
フライパン

<b>0311 1050</b> - 8cm ●8.2φ×H2.1 (cm)	¥3,900
<b>0311 1051</b> - 9 ●9.2φ×H2.2	¥4,000
<b>0311 1052</b> - 10 ●10.2φ×H2.3	¥4,200
<b>0311 1420</b> - 12 ●12φ×H2.8	¥4,600



**FRY PAN**  
両手フライパン

<b>0311 1080</b> - 8cm ●8.2φ×H2.1 (cm)	¥4,000
<b>0311 1081</b> - 9 ●9.2φ×H2.2	¥4,300



**CASSEROLE**  
キャセロール

<b>0311 1085</b> - 8cm ●8.2φ×H3 (cm)	¥4,000
<b>0311 1086</b> - 9 ●9.2φ×H3.1	¥4,300



**LID**  
丸共通蓋

<b>0311 1055</b> - 8cm ●8φ (cm)	¥2,200
<b>0311 1056</b> - 9 ●9φ	¥2,300
<b>0311 1057</b> - 10 ●10φ	¥2,400



**LID**  
ドーム型カバー

<b>0311 1090</b> - 8cm ●8.4φ (cm)	¥2,600
<b>0311 1091</b> - 9 ●9.4φ	¥2,800

※ハンドル材質:アルミニウム合金 蔘酸アルマイト加工



**STOCK POT**  
両手寸胴鍋

0311 1100 - 8cm	¥4,600
●8.2φ×H8.1 (cm)	
0311 1101 - 9	¥4,700
●9.2φ×H9.1	



**LOW STOCK POT**  
両手半寸胴鍋

0311 1105 - 8cm	¥4,100
●8.2φ×H5.1 (cm)	
0311 1106 - 9	¥4,200
●9.2φ×H5.6	



**SAUCE PAN**  
両手テーパー深型鍋

0311 1115 - 8cm	¥3,800
●8.2φ×H4.1 (cm)	
0311 1116 - 9	¥3,900
●9.2φ×H4.4	



**SAUTÉ PAN**  
両手テーパー浅型鍋

0311 1110 - 8cm	¥3,800
●8.2φ×H3.1 (cm)	
0311 1111 - 9	¥3,900
●9.2φ×H3.3	



**SAUTÉ PAN**  
両手浅型鍋

0311 1120 - 8cm	¥3,700
●8.2φ×H3.1 (cm)	
0311 1121 - 9	¥3,800
●9.2φ×H3.3	



**SAUCE PAN**  
片手テーパー深型鍋

0311 1135 - 8cm	¥3,600
●8.2φ×H4.1 (cm)	
0311 1136 - 9	¥3,700
●9.2φ×H4.4	



**SAUCE PAN/OBLONG**  
角シチューポット/深型

0311 1160 - 8cm	¥3,800
●8.5×5.5×H3.3 (cm)	
0311 1161 - 9	¥3,900
●9.5×6.1×H3.5	



**SAUTÉ PAN/OBLONG**  
角型グラタン

0311 1170 - 8cm	¥3,800
●8.4×4.9×H1.1 (cm)	
0311 1171 - 9	¥3,900
●9.5×5.6×H1.2	



**FRY PAN**  
フライパン

0311 1150 - 8cm	¥3,300
●8.2φ×H2.1 (cm)	
0311 1151 - 9	¥3,400
●9.2φ×H2.2	



**LID**  
丸共通蓋

0311 1155 - 8cm	¥2,000
●8φ (cm)	
0311 1156 - 9	¥2,100
●9φ	



**SAUCE PAN/OVAL**  
小判シチューポット/深型

0311 1165 - 8cm	¥3,700
●8.7×6×H3.4 (cm)	
0311 1166 - 9	¥3,800
●9.5×6.7×H3.6	



**SAUTÉ PAN/OVAL**  
小判型グラタン

0311 1175 - 8cm	¥3,500
●8.5×4.9×H1.1 (cm)	
0311 1176 - 9	¥3,600
●9.5×5.4×H1.2	

※ハンドル材質:珪素合金硬質アルマイト加工



**STOCK POT**  
PRO 両手寸胴鍋

<b>0311 1301</b> - 9cm	¥4,900
●9.2φ×H9.1(cm)	
<b>0311 1302</b> - 10	¥5,000
●10.2φ×H10.1	



**LOW STOCK POT**  
PRO 両手半寸胴鍋

<b>0311 1306</b> - 9cm	¥4,500
●9.2φ×H5.6(cm)	
<b>0311 1307</b> - 10	¥4,600
●10.2φ×H6.1	



**SAUCE PAN**  
PRO テーバー片手深型鍋

<b>0311 1336</b> - 9cm	¥3,900
●9.2φ×H4.4(cm)	
<b>0311 1337</b> - 10	¥4,000
●10.2φ×H4.7	



**SAUCE PAN**  
PRO テーバー片手浅型鍋

<b>0311 1331</b> - 9cm	¥3,700
●9.2φ×H3.3(cm)	
<b>0311 1332</b> - 10	¥3,800
●10.2φ×H3.5	



**SAUTÉ PAN**  
PRO 片手浅型鍋

<b>0311 1341</b> - 9cm	¥3,700
●9.2φ×H3.3(cm)	
<b>0311 1342</b> - 10	¥3,800
●10.2φ×H3.5	



**FRY PAN**  
PRO フライパン

<b>0311 1351</b> - 9cm	¥3,600
●9.2φ×H2.2(cm)	
<b>0311 1352</b> - 10	¥3,700
●10.2φ×H2.3	



**LID**  
PRO 丸共通蓋

<b>0311 1356</b> - 9cm	¥2,000
●9φ(cm)	
<b>0311 1357</b> - 10	¥2,100
●10φ	





**SAUCE PAN**  
片手深型テーパー鍋

**0311 1400** - 12cm      ¥5,100  
● 12φ × H5 (cm)



**SAUCE PAN**  
片手深型鍋

**0311 1410** - 12cm      ¥5,100  
● 12φ × H5 (cm)



**FRY PAN**  
フライパン

**0311 1420** - 12cm      ¥4,600  
● 12φ × H2.8 (cm)



**PETIT PAN**  
プチソースパン

**0311 0660** - 6cm      ¥4,100  
● 6φ × H2.5 (cm)

**0311 0670** - 7      ¥4,550  
● 7φ × H3

**0311 0680** - 8      ¥5,000  
● 8φ × H3.5

※蓋は別売りです。



**LID**  
プチパン用 蓋

**0311 0661** - 6cm      ¥1,600

**0311 0671** - 7      ¥1,700

**0311 0681** - 8      ¥2,000



**MINI LADLE**  
ミニレードル

**0311 1200**      ¥780

● 3φ (cm)    handle: 10 (cm)  
● 8 (c.c.)



**MINI TURNER**  
ミニターナー

**0311 1201**      ¥730

● 3.9 × 2.7 (cm)    handle: 10 (cm)



**MINI COOKING FORK**  
ミニフォーク

**0311 1202**      ¥730

● 4 × 1.6 (cm)    handle: 10 (cm)



**MILK CANS**  
プチ ミルク カン

<b>0311 1554</b> ●4.5φ×H5 (cm)	¥1,600
<b>0311 1555</b> ●5φ×H7.5	¥2,000
<b>0311 1557</b> ●7.5φ×H12.5	¥2,700



**BUCKET W/HAMMERED**  
プチバケツ/ツチ目入

<b>0311 1565</b> ●7.5φ×H7 (cm)	¥1,700
<b>0311 1566</b> ●9φ×H8.5	¥2,100
<b>0311 1570</b> ●13φ×H12	¥2,400



**TRASH CAN**  
プチトラッシュカン

<b>0311 1579-S</b> ●7φ×H6.5 (cm)	¥1,950
<b>0311 1580-M</b> ●9.5φ×H8.4	¥2,300
<b>0311 1581-L</b> ●12φ×H11.5	¥2,900



**SQUARE KADAI**  
プチ ロースト バン

<b>0311 1500</b> ●11.5×11.5×H4.5 (cm)	¥1,750
<b>0311 1505</b> ●13.8×13.8×H5.5	¥2,600

**RECTANGULAR KADAI**  
プチ ロースト バン

<b>0311 1510</b> ●14.5×9.5×H4.5 (cm)	¥2,550
---	--------

**KADAI DISHES / ROUND**  
カダイ ディッシュ/丸

<b>0311 1523</b> ●13φ×H6 (cm)	¥1,500
<b>0311 1525</b> ●15φ×H6	¥1,900
<b>0311 1527</b> ●17φ×H7	¥2,300



**MINI TRAY / REC**  
ミニトレイ 長方形

<b>0311 1531-L</b> ●16×10.5×H1.7 (cm)	¥1,950
<b>0311 1530-S</b> ●14×9.5×H1.7	¥1,800

**MINI TRAY / SQ**  
ミニトレイ 正角

<b>0311 1536-L</b> ●13.5×H2 (cm)	¥1,950
<b>0311 1535-S</b> ●11×H1.8	¥1,700

**MINI PAELLA PAN**  
ミニ パエリアパン

<b>0311 1543-L</b> ●18φ×H2 (cm)	¥1,700
<b>0311 1542-M</b> ●15φ×H2	¥1,600
<b>0311 1541-S</b> ●12φ×H2	¥1,400
<b>0311 1540-SS</b> ●10φ×H2	¥1,100





**BASKET/REC.**  
バスケット/長方形

**0311 5002** ¥6,450  
●12×20×H8 (cm)



**BASKET/REC.**  
バスケット/長方形

**0311 5000** ¥4,500  
●8.3×10.2×H7.8 (cm)



**BASKET/SQUARE**  
バスケット/正方形

**0311 5001** ¥5,200  
●12.7×12.7×H8.6 (cm)



**BASKET/ROUND**  
バスケット/丸形

**0311 5003** ¥4,150  
●7φ×H9 (cm)



**BASKET/ROUND**  
バスケット/丸形

**0311 5013** ¥4,300  
●9φ×H9.8 (cm)  
●18-8 ST.ST



**BASKET/REC.**  
バスケット/長方形

**0311 5012** ¥4,350  
●10.5×8.5×H6.5 (cm)  
●18-8 ST.ST



**BASKET/REC.**  
バスケット/長方形

**0311 5011** ¥4,500  
●12×10.2×H8.5 (cm)  
●18-8 ST.ST



**BASKET/REC.**  
バスケット/長方形

**0311 5010** ¥4,350  
●10.5×8.5×H6.5 (cm)  
●18-8 ST.ST



**BASKET/OVAL**  
バスケット/小判形

**0311 5004** ¥4,150  
●28×20.5×H8 (cm)  
※ソースカップは別売  
※なくなり次第廃番です。



**FERRIS WHEEL**  
観覧車

**0311 5040** ¥42,500

- バスケット5ヶ付
- 12×37×H38 (cm)

**0311 5042** バスケット ¥2,600

- 10×8×H6.5
- 18-8 ST.ST



**MINI CARGO**  
ミニ カート

**0311 5030** ¥4,200

- 13×9.5×H13.7 (cm)
- IRON.C.P



**MINI CARGO**  
ミニ カート

**0311 5031** ¥4,200

- 11.5×8.2×H11 (cm)
- IRON.C.P



**SNACK HOLDER**  
スナックホルダー

**0311 5050** SET ¥3,200

**0311 5052** バケット ¥1,100

- 9.2φ×H9.5 (cm) ● 400 (c.c.)

**0311 5051** ホルダー ¥2,100

- 9.3φ×H9



0311 1591

0311 1592

**SOUP CAN**  
スープカン

**0311 1591-01** ¥1,500

- 7.5φ×H9.6 (cm)

**0311 1592-02** ¥1,600

- 7.5φ×H9.6



**BREAD BASKET**  
ブレッドバスケット

**0311 5005** ¥2,300

- 7φ×H7.5 (cm)
- 18-8 ST.ST



**KEBAB / BIRD CAGE**  
ケバブ/バードケージ

**0311 1610** ¥3,950

- 17φ×H35 (cm)
- 鉄粉体塗装

※ 受皿・BBQブローチは別売です。



**CONICAL BASKETS W/2-Ramekin H**  
コニカル バスケット/2-ラメキンホルダー

**0311 5020** ¥4,980

- 10.5×5.2×H15 (cm)

※ ソースカップは別売です。



**TACOS RACK /WIRE**  
タコスホルダー

- |  |        |
|--|--------|
| <b>0311 5063-3</b><br>●25×6×H5 (cm)        | ¥2,000 |
| <b>0311 5065-5</b><br>●37.5×6×H5<br>●ST.ST | ¥2,270 |



**TACOS HOLDERS**  
タコスホルダー/ワイヤー

- |   |        |
|---|--------|
| <b>0311 5025-3</b><br>●18.5×6.5×H4.5 (cm) | ¥3,900 |
|---|--------|



0311 5067



0311 5068

**TACOS HOLDERS**  
タコスホルダー

- |                                       |        |
|---------------------------------------|--------|
| <b>0311 5067-2</b><br>●10.5×8×H4 (cm) | ¥1,700 |
| <b>0311 5068-3</b><br>●18×8×H4        | ¥1,950 |



**TACOS RACK**  
タコスホルダー

- |  |        |
|--|--------|
| <b>0311 1602-2</b><br>●13.5×10×H5 (cm) | ¥1,400 |
| <b>0311 1603-3</b><br>●20.5×10×H5      | ¥2,150 |
| <b>0311 1604-4</b><br>●28×10×H5        | ¥2,500 |
| <b>0311 1605-5</b><br>●35×10×H5        | ¥3,300 |



**TACOS HOLDERS**  
タコスホルダー/ミニ

- |  |        |
|--|--------|
| <b>0311 1622-2</b><br>●11×5×H2.5 (cm)<br>●18-8 ST.ST | ¥1,800 |
|--|--------|



**TACOS HOLDERS**  
タコスホルダー/カップホルダー付

- |  |        |
|--|--------|
| <b>0311 5064-3</b><br>●24.5×6.5×H4.5 (cm)<br>※ソースカップは別売です。 | ¥4,300 |
|--|--------|



**TACOS RACK**  
タコスホルダー/ワイド

- |   |        |
|---|--------|
| <b>0311 1631-1~2</b><br>●10×8×H3.5 (cm) | ¥680   |
| <b>0311 1632-2~3</b><br>●16.5×8×H3.5    | ¥860   |
| <b>0311 1633-3</b><br>●20.5×8×H3.5      | ¥1,150 |
| <b>0311 1634-4</b><br>●25.5×8×H3.5      | ¥1,420 |



**TACOS RACK**  
タコスホルダー/ミニ

- |   |      |
|---|------|
| <b>0311 1642-2</b><br>●16.5×5×H3.5 (cm) | ¥510 |
| <b>0311 1643-3</b><br>●23×5×H3.5        | ¥770 |
| <b>0311 1644-4</b><br>●29×5×H3.5        | ¥890 |



SHOPPING BASKET  
バスケット-S

- 0311 5080 赤
- 0311 5081 青
- 0311 5082 黄
- 14.5×10.4×H5.3(cm) 各 ¥1,700
- IRON.C.P



SHOPPING BASKET  
バスケット-M

- 0311 5083 赤
- 0311 5084 青
- 0311 5085 黄
- 18.5×13.3×H9.0(cm) 各 ¥2,300
- IRON.C.P



SHOPPING BASKET  
バスケット-S (ROUND)

- 0311 5090 赤
- 0311 5091 青
- 0311 5092 黄
- 11.5×8.5×H6.3(cm) 各 ¥1,800
- IRON.C.P



SHOPPING BASKET  
バスケット-L

- 0311 5086 赤
- 0311 5087 青
- 0311 5088 黄
- 23.0×15.3×H9.0(cm) 各 ¥2,700
- IRON.C.P



SHOPPING BASKET  
バスケット-M (ROUND)

- 0311 5093 赤
- 0311 5094 青
- 0311 5095 黄
- 13.0φ×H6.5(cm) 各 ¥1,950
- IRON.C.P

※ハンドルカラーは赤、青、黄の3色があります。



**SAUCE CUP**  
ソースカップ/フレヤー

<b>0311 5120</b> ●60(c.c.)	¥220
<b>0311 5121</b> ●90	¥300
<b>0311 5122</b> ●120	¥470
<b>0311 5123</b> ●180	¥610



**SAUCE CUP**  
ソースカップ/ハンマード

<b>0311 5070</b> ●6.4φ×H2.5(cm) ●45(c.c.)	¥520
<b>0311 5071</b> ●6.2φ×H3 ●55	¥550
<b>0311 5072</b> ●6φ×H4.5 ●70	¥590
<b>0311 5075</b> ●6.5φ×H5 ●100	¥750
<b>0311 5073</b> ●7.5φ×H5 ●120	¥830
<b>0311 5074</b> ●8φ×H5 ●160	¥930
●ST.ST	



**SAUCE CUP**  
ソースカップ/ライン

<b>0311 5100</b> ●45(c.c.)	¥360
<b>0311 5101</b> ●60	¥380
<b>0311 5102</b> ●70	¥390
<b>0311 5103</b> ●100	¥520
<b>0311 5104</b> ●135	¥600
<b>0311 5105</b> ●195	¥950



**SAUCE CUP**  
ソースカップ/スラント

<b>0311 5110</b> ●30(c.c.)	¥260
<b>0311 5111</b> ●42	¥290
<b>0311 5112</b> ●60	¥310
<b>0311 5113</b> ●70	¥330
<b>0311 5114</b> ●100	¥400
<b>0311 5115</b> ●120	¥450
<b>0311 5116</b> ●180	¥490



**TACOS PRESS**  
タコスプレス

<b>0311 1900</b> ●40×11.5×7.5(cm)	¥2,450
--------------------------------------	--------



**TACOS CUTTER**  
タコスカッター

<b>0311 1910</b> ●10×16×H5(cm)	¥990
-----------------------------------	------





**ICE BUCKET**  
アイスバケット/ECO

<b>0328 0330-L</b>	¥2,100
●17.5φ×H16 (cm)	●2,500 (c.c.)
<b>0328 0320-M</b>	¥1,950
●15.5φ×H15.5	●2,000
<b>0328 0310-S</b>	¥1,700
●15φ×H13	●1,500



**SQ BOWL**  
ボール/SQ

<b>0311 2020-L</b>	¥1,500
●14×14×H3 (cm)	



**SQ BOWL**  
ボール/SQ

<b>0311 2015-M</b>	¥1,000
●8.5×8.5×H3.5 (cm)	



**SQ BOWL**  
ボール/SQ

<b>0311 2010-S</b>	¥800
●8.5×8.5×H2.3 (cm)	



**SQ BOWL**  
ボール/SQフレンチ

<b>0311 2025</b>	¥800
●8×8×H2 (cm)	



**MINI KADAI**  
カダイ ディッシュ

<b>0311 2000</b>	¥2,050
●9φ×H3.5 (cm)	



**MINI HANDI**  
ハンディ ディッシュ

<b>0311 2005</b>	¥2,050
●8φ×H3.5 (cm)	



**SQ PAN**  
ミニパン/SQ

<b>0311 0700</b>	¥1,950
●6.5×6.5×H2 (cm)	
●全長13 (cm)	



**TRIANGLE PAN**  
ミニトライアングルパン

<b>0311 0705</b>	¥1,950
●7×6×H1.5 (cm)	
●全長13 (cm)	



**OVAL PAN**  
ミニオーバルパン

<b>0311 0710</b>	¥1,950
●7.5×5.2×H1.8 (cm)	
●全長14 (cm)	



**ROYAL BUTTER DISH/OVAL**  
ロイヤルバターディッシュ小判型  
**0310 1120** ¥15,300  
●17.5×9×H7 (cm)



**ROYAL JAM & MARMALADE HOLDER/OVAL/GLASS**  
ロイヤルジャム&ママレードホルダー小判型  
**0310 2030** ¥14,800  
●17.5×9×H7 (cm)



**ROYAL BUTTER DISH/OVAL**  
ロイヤルバターディッシュ小判  
**0310 1200** ¥13,800  
●13×9.5×H7 (cm)



**ROYAL JAM & MARMALADE HOLDER**  
ロイヤルジャム&ママレードホルダー小判型  
**0310 2100** ¥14,800  
●13×9.5×H7 (cm)



**ROYAL BUTTER DISH**  
ロイヤルドームカバーバターディッシュ  
**0310 1100** ¥9,700  
●10φ×H7 (cm)  
※ガラスインサートはなくなり次ST.STに変更します。



**BUTTER DISH/B EDGE**  
B淵バターディッシュ  
**0310 1150** ¥8,000  
●9.5φ×H8.5×14.6φ (cm)



**BUTTER DISH/ROLLED EDGE**  
バターディッシュ  
**0310 1170** ¥5,900  
●9.5φ×H7×14.6φ (cm)



**BUTTER DISH**  
スタッキング式バターディッシュ  
**0310 1220** ¥8,150  
●9.5φ×H6.5×14.6φ (cm)

**BUTTER DISH/GADROON EDGE**  
菊淵バターディッシュ  
**0310 1140** ¥8,000  
●9.5φ×H8.5×14.6φ (cm)



**BUTTER DISH**  
バターディッシュ  
**0310 1065** ¥6,300  
●8.5φ×H3 (cm)



**BUTTER DISH W/COVER**  
ドームカバーバターディッシュ  
**0310 1130** ¥9,900  
●9.5φ×H10×14.6φ (cm)





**BREAD BASKET**  
パンバスケット

<b>0317 1010</b> (S)	¥9,900
●28×17.5×H4.5 (cm)	
<b>0317 1020</b> (L)	¥10,800
●32×19.5×H4.5	



**CRUMB DISH**  
クルトン皿

<b>0317 2010</b>	¥17,400
●24×14.5×H5 (cm)	
※なくなり次第廃番です。	



**SUGAR STICK HOLDER**  
シュガースティックホルダーA

<b>0315 1000</b>	¥4,300
●8×8×H10.5 (cm)	
●W/GLASS	
●ガラス付	



**SUGAR STICK HOLDER**  
シュガースティックホルダーB

<b>0315 1001</b>	¥4,300
●6.8×8×H10.5 (cm)	
●W/GLASS	
●ガラス付	



**SUGAR STICK HOLDER**  
シュガースティックホルダーC

<b>0315 1002</b>	¥4,300
●8φ×H10.5 (cm)	
●W/GLASS	
●ガラス付	



**SUGAR STICK HOLDER**  
シュガースティックホルダーD

<b>0315 1003</b>	¥4,100
●10×10×H10.5 (cm)	
●W/GLASS	
●ガラス付	



**TISSUE CASE**  
ティッシュケース(L)

<b>1302 0010</b>	¥14,000
●25×12.5×H6 (cm)	
●18-8 ST.ST	



**TISSUE CASE**  
ティッシュケース(S)

<b>1302 0000</b>	¥11,300
●14×13.4×H6 (cm)	
●18-8 ST.ST	



PLATE COVER/ROUND  
丸皿カバー

0250 3180-18 cm	¥16,500
●18φ (cm)	
0250 3210-21	¥19,500
●21φ	
0250 3240-24	¥21,600
●24φ	
0250 3270-27	¥22,700
●27φ	
0250 3300-30	¥25,500
●30φ	
●丸皿カバー18-30cmには特注で、木の実・草の実・ フローラ・シャチホコ・魚のツツミも付けられます。	
●OPTIONAL KNOBS (E.P. BRASS)	
*NUT *BERRY *FLORA	
*SHACHIHOKO *FISH	



E-TYPE PLATE COVER/ROUND  
E型丸皿カバー

0250 1250-25 cm	¥4,100
●25φ (cm)	
※なくなり次第廃番です。	



FOOD COVER  
お好み焼きカバー

0995 0120-L	¥2,100
●23.2φ (cm)	
0995 0110-S	¥2,000
●21.6φ	
●ST.ST	



FOOD COVER  
角ステーキカバー

0995 0150-#6	¥6,500
●33.6×48.2×H8 (cm)	
0995 0151-#8	¥5,100
●29.3×40.6×H6.6	
0995 0152-#10	¥4,300
●27×35.4×H6	
0995 0153-#12	¥4,100
●25.5×32.3×H5.3	
0995 0154-#15	¥3,700
●23.3×29.7×H5	



●NUT  
木の实

PLATE COVER/ROUND  
丸皿カバー

0250 3421-42 cm	¥46,000
(木の实ツツミ付) ●42φ (cm)	
0250 3425-42	¥46,000
(草の实ツツミ付) ●42φ	
0250 3423-42	¥46,000
(フローラツツミ付) ●42φ	
0250 3422-42	¥46,000
(シャチホコツツミ付) ●42φ	
0250 3424-42	¥57,000
(魚ツツミ付) ●42φ	



BERRY  
●草の实



FLORA  
●フローラ



SHACHIHOKO  
●シャチホコ



FISH  
●魚





**ROYAL CANAPE TRAY**/W/HANDLE  
ロイヤルカナッペトレイ手付

<b>0336 0031</b> 〈L〉	¥24,000
●37×28 (cm)	
<b>0336 0021</b> 〈M〉	¥23,500
●33×27	
<b>0336 0011</b> 〈S〉	¥21,000
●30×22	



**ROYAL CANAPE TRAY**  
ロイヤルカナッペトレイ手無

<b>0336 0030</b> 〈L〉	¥12,000
●37×28 (cm)	
<b>0336 0020</b> 〈M〉	¥11,200
●33×27	
<b>0336 0010</b> 〈S〉	¥10,000
●30×22	



**CAKE PLATE**  
ケーキプレート

<b>0336 1110</b> 〈L〉	¥9,900
●34.5×23.5×1.5 (cm)	



**CANAPE TRAY**/B-EDGE  
B淵カナッペトレイ

<b>0336 1020</b> 〈L〉	¥15,500
●37×28 (cm)	
<b>0336 1030</b> 〈M〉	¥14,500
●33×27	
<b>0336 1010</b> 〈S〉	¥13,500
●30×22	



**ELEGANCE TRAY**  
エレガンストレイ

<b>0321 0220</b> 脚なし	¥19,500
●31×19×H1.1 (cm)	
<b>0321 0221</b> 脚付	¥28,000
●31×19×H3	



**SHOW PLATE**/ROUND  
丸ショープレート

<b>0336 3040</b> "B" EDGE	¥11,800
●31 φ (cm)	
<b>0336 3030</b> GADROON EDGE	¥11,800
●31 φ	
<b>0336 3020</b> ROLLED EDGE	¥9,200
●31 φ	



**SHOW PLATE**/ROUND/PLAIN  
プレーンタイプショープレート

<b>0336 3010</b>	¥9,150
●30 φ (cm)	



**SERVING TRAY**/ROUND  
サービストレイ/丸/ツチ目入れ

<b>0336 3218</b> -18 cm	¥2,000
●18 φ (cm)	
<b>0336 3220</b> -20	¥2,350
●20 φ	
<b>0336 3222</b> -22	¥2,500
●22 φ	
<b>0336 3224</b> -24	¥2,800
●24 φ	
<b>0336 3226</b> -26	¥3,150
●26 φ	
<b>0336 3230</b> -30	¥4,950
●30 φ	
<b>0336 3234</b> -34	¥5,650
●34 φ	
<b>0336 3238</b> -38	¥7,000
●38 φ	
<b>0336 3242</b> -42	¥8,000
●42 φ	



**SHOW PLATE**/OCTAGON  
八角ショープレート

<b>0336 3100</b> GADROON EDGE	¥14,000
●31×29 (cm)	
<b>0336 3110</b> "B" EDGE	¥14,000
●31×29	





**BARON ICE CREAM CUP**  
B測パロンアイスクリームカップ

**0337 1020** "B" EDGE ¥7,700  
●10.5φ×H9 (cm)



**BARON ICE CREAM CUP**  
菊測パロンアイスクリームカップ

**0337 1010** GADROON EDGE ¥7,700  
●10.5φ×H9 (cm)



**BARON ICE CREAM CUP**  
パロンアイスクリームカップ

**0337 1030** ¥6,200  
●10φ×H7.5 (cm)



**ROYAL SHERBET CUP**  
ロイヤルシャーベットカップ

**0337 0020** ¥5,800  
●8.5φ×H5 (cm)



**SOFT ICE CREAM HOLDER**  
ソフトクリームホルダー S

**0337 1200** ¥2,900  
●4φ×H13 (cm)



**SOFT ICE CREAM HOLDER**  
ソフトクリームホルダー L

**0337 1201** ¥2,950  
●5.5φ×H13 (cm)



**SOFT ICE CREAM HOLDER / W**  
ソフトクリームホルダー W

**0337 1210** (ダブル) ¥4,600  
●5.5φ×H13 (cm)



**FINGER BOWL**  
B測フィンガーボール

**0312 0050** "B" EDGE ¥3,400  
●11φ×H4.5 (cm)



**ROYAL TYPE FINGER BOWL**  
ロイヤルフィンガーボール

**0312 0020** ¥3,300  
●12φ×H4 (cm)



**FINGER BOWL**  
測巻フィンガーボール (B測)

**0312 0030** ROLLED EDGE ¥1,600  
●11φ×H4.5 (cm)

**FINGER BOWL**  
菊測フィンガーボール

**0312 0040** GADROON EDGE ¥3,400  
●11φ×H4.5 (cm)



**ROYAL FINGER BOWL SAUCER**  
ロイヤルフィンガーボールソーサー

**0312 0080** ¥5,200  
●14φ (cm)

※なくなり次第廃番です。





**SUPREME BOWL STAND** W/BASE  
スプリームサーバー(台付)

**0308 0030** ¥15,500  
●14.5φ×H8.5(cm)



**SUPREME BOWL STAND**/GLASS INSERT  
スプリームサーバーガラス付

**0308 0040** ¥15,000  
●14.5φ×H8.5(cm)  
●ガラスはパロンキャビアスタンド(G)と兼用



**ROYAL SUPREME BOWL SERVER**  
ロイヤルスプリームサーバー台無

**0308 0050** ¥11,100  
●13.5φ×H5.5(cm)  
※ガラスは含まれません。



**ROYAL SUPREME BOWL SERVER**  
/GLASS INSERT  
ロイヤルスプリームサーバー台無(ガラス付)

**0308 0060** ¥11,300  
●13.5φ×H5.5(cm)



**BARON CAVIAR STAND**  
パロンキャビアスタンド(G)

**0307 1030** ¥38,000  
●15.6φ×H8.6(cm)  
●SILVER PLATED



**BARON CAVIAR STAND**  
パロンキャビアスタンド(H)

**0307 1040** ¥37,500  
●13φ×H10(cm)  
●ガラスはパロンキャビアスタンド(G)と兼用  
●SILVER PLATED



**BEVERAGE COOLER HOLDER**  
ジュースクーラーホルダー/STセット

**0308 2015** ¥28,500  
●11φ×H14(cm)  
※ガラスは含まれません。  
※保冷容器は付いていません。



**CAVIAR BOWL**/CRYSTAL GLASS  
キャビアボール(クリスタル)(F)

**0307 2030** ¥49,000  
●22φ×H12(cm)  
●SILVER PLATED  
※なくなり次第廃番です。



0307 3040



0307 3030



0307 3050



0307 3010

0307 3020

**CAVIAR SPOON**  
キャビアスプーン

**0307 3010-A** ¥6,600  
●全長:13(cm)

**0307 3020-B** ¥6,600  
●全長:12

**0307 3030-C** ¥19,000  
●全長:19.5

**0307 3040-D** ¥19,000  
●全長:18.5  
●E.P.N.S

※C・Dのみ、なくなり次第廃番です。  
お問い合わせください。

**0307 3050-E** ¥16,000  
●全長:15(cm)

●天然物のため色・柄の出方が多少異なることが  
あります。

※なくなり次第廃番です。お問い合わせください。





**NEW** RÉCHAUD/ROUND  
ディッシュウォーマー/ラウンド

**0318 0100** ¥29,000  
● φ19×21.5×H11.5 (cm)  
● SILVER PLATED



**NEW** CAVIAR BOWL  
キャビアボール(I)

**0307 2080** ¥39,000  
● φ18×H6 (cm)  
● SILVER PLATED



**NEW** CAVIAR BOWL/CRYSTAL  
キャビアボール/クリスタル(J)

**0307 2090** ¥38,000  
● φ20×H11 (cm)  
● SILVER PLATED



**NEW** CAVIAR BOWL/mini  
キャビアボール/ミニ

**0307 2100** ¥17,000  
● φ10×H4.2 (cm)  
● SILVER PLATED



**NEW** MULTI POT  
シュガーポット

**0303 8900** ¥9,800  
● 12.5×H12 (cm)  
● SILVER PLATED



**NEW** MULTI POT  
シュガーポット

**0303 8910** ¥12,000  
● 15×H10 (cm)  
● ガラスサイズ: φ9 (cm)  
● SILVER PLATED



**NAPKIN HOLDER**  
四ツ折ナプキンホルダーA

**0333 2020** ¥15,000  
●13.5×13.5×H9 (cm)



**NAPKIN HOLDER**  
四ツ折ナプキンホルダーB

**0333 2040** ¥16,000  
●13.5×13.5×H8 (cm)



**NAPKIN HOLDER/TU**  
ナプキンスタンド(TU)

**0333 3040** ¥2,600  
●10×4×H10(cm)



**NAPKIN HOLDER/TV**  
ナプキンスタンド(TV)

**0333 3050** ¥2,500  
●10×4×H10(cm)



**NAPKIN HOLDER/TY**  
ナプキンスタンド(TY)

**0333 3060** ¥2,950  
●10×4×H10(cm)



**NAPKIN HOLDER/PEARL**  
ナプキンスタンド(パール)

**0333 3010** ¥5,100  
●11×6×H13(cm)



**ROYAL NAPKIN HOLDER-B**  
ロイヤルナプキンスタンド(B)

**0333 1011** ¥6,300  
●7×4×H11 (cm)



**ROYAL NAPKIN HOLDER-C**  
ロイヤルナプキンスタンド(C)

**0333 1021** ¥6,000  
●7×3×H10(cm)



**NAPKIN HOLDER/PETAL**  
ナプキンホルダー/ペタル

**0333 4100** ¥3,150  
●8.9×5×H11 (cm)

**CHIT HOLDER/PETAL**  
伝票立/ペタル

**0334 0100** ¥1,850  
●5φ×H6 (cm)

**TOOTHPICK HOLDER/PETAL**  
楊枝立/ペタル

**0334 3100** ¥1,700  
●3φ×H5 (cm)  
※なくなり次第廃番です。(上記3点)



**NAPKIN HOLDER/SQUARE**  
ナプキンホルダー/スクエア

**0333 4110** ¥3,150  
●8.9×4.5×H11 (cm)

**CHIT HOLDER/SQUARE**  
伝票立/スクエア

**0334 0110** ¥1,900  
●4.5×4.5×H6 (cm)

**TOOTHPICK HOLDER/SQUARE**  
楊枝立/スクエア

**0334 3110** ¥1,750  
●3×3×H5 (cm)



**NAPKIN HOLDER/RING**  
ナプキンホルダー/リング

**0333 4120** ¥3,000  
●10.5×5×H10 (cm)

**CHIT HOLDER/RING**  
伝票立/リング

**0334 0120** ¥1,750  
●5×3.5×H6 (cm)

**TOOTHPICK HOLDER/RING**  
楊枝立/リング

**0334 3120** ¥1,800  
●4×3×H5 (cm)



(ナプキンサイズ:25×25cm 4ツ折)

**NAPKIN HOLDER<V>**  
ナプキンホルダー V

**0333 1060** ¥2,780  
●9.5×8.4×3巾×H11 (cm)



**NAPKIN HOLDER<LS>**  
ナプキンホルダー LS

**0333 1050** ¥2,480  
●10.6×9×3巾×H11 (cm)



**NAPKIN HOLDER/E-Z GRIP**  
ナプキンスタンド EZグリップ

**0333 1070** ¥1,790  
●10.3×9.4×H13.6 (cm)  
(ナプキンサイズ:33×33 (cm) 4ツ折)  
●IRON.C.P+PLASTIC



**NAPKIN HOLDER/WAVE-A**  
ナプキンスタンド ウェーブA

**0333 5010** ¥3,300  
● 6φ×H9 (cm)

**CHIT STAND/WAVE-A**  
伝票立 ウェーブA

**0334 0060** ¥1,960  
● 4φ×H6 (cm)



**NAPKIN HOLDER/WAVE-B**  
ナプキンスタンド ウェーブB

**0333 5015** ¥3,550  
● 6φ×H9 (cm)

**CHIT STAND/WAVE-B**  
伝票立 ウェーブB

**0334 0065** ¥2,000  
● 4φ×H6 (cm)



**NAPKIN HOLDER/WAVE-C**  
ナプキンスタンド ウェーブC

**0333 5020** ¥3,500  
● 6φ×H9 (cm)

**CHIT STAND/WAVE-C**  
伝票立 ウェーブC

**0334 0070** ¥2,000  
● 4φ×H6 (cm)



**NAPKIN HOLDER/WAVE-D**  
ナプキンスタンド ウェーブD

**0333 5025** ¥3,500  
● 6φ×H9 (cm)

**CHIT STAND/WAVE-D**  
伝票立 ウェーブD

**0334 0075** ¥2,000  
● 4φ×H6 (cm)



**NAPKIN HOLDER**  
ナプキンスタンド(シャープ)A

**0333 4010** ¥4,400  
● 6φ×H10 (cm)

**CHIT STAND**  
シャープ伝票立A

**0334 0030** ¥2,350  
● 3.8φ×H7 (cm)



**NAPKIN HOLDER**  
ナプキンスタンド(ラウンド) ST.ST

**0333 4050** ¥4,300  
● 6φ×H9 (cm)  
● 金メッキはオプション

**CHIT STAND**  
パイプ伝票立 ST.ST

**0334 0011** ¥2,250  
● 3.8φ×H5 (cm)  
● 金メッキはオプション



**SKEWERS HOLDER**  
串入れ/ラウンド

**0995 0091**      ¥3,600  
●5.5φ×H10.5(cm) ベース7.8φ(cm)



**SKEWERS HOLDER**  
串入れ/サーフ

**0995 0092**      ¥3,750  
●5.5φ×H10.5(cm) ベース7.8φ(cm)



**SKEWERS HOLDER**  
串入れ/ポップ

**0995 0093**      ¥3,750  
●5.5φ×H10.5(cm) ベース7.8φ(cm)



**CHOPSTICKS HOLDER**  
はし立て/バブル

**0995 0102**      ¥1,590  
●10φ×H14.5(cm) ベース10.4φ(cm)



**CHOPSTICKS HOLDER**  
はし立て

**0995 0104**      ¥1,190  
●8.7φ×H13.8(cm) ベース11φ(cm)



**SKEWERS HOLDER**  
串入れ

**0995 0090**      ¥3,700  
●4φ×H10(cm) ベース8φ(cm)



**SKEWERS HOLDER**  
串入れ/パンチング

**0995 0095**      ¥4,950  
●4φ×H13.5(cm) ベース8φ(cm)



**CHOPSTICKS HOLDER**  
はし立て/リング

**0333 5920**      ¥3,450  
●9φ×H12(cm)



**CHOPSTICKS HOLDER**  
はし立て/ペタル

**0333 5900**      ¥3,500  
●8.5×8.5×H13(cm)  
※なくなり次第廃番です。



**CHOPSTICKS HOLDER**  
はし立て/スクエア

**0333 5910**      ¥3,500  
●9×9×H12(cm)

TOOTHPICK HOLDERS (ST.ST)

TABLEWARE



**CUTLERY BOX**  
カトラリー/はし/ボックス

<b>0333 5850</b> —L ●28×9.5×H4 (cm)	¥3,500
<b>0333 5860</b> —H ●28×9.5×H5	¥3,600



**ROYAL TOOTHPICK HOLDER**  
ロイヤル楊枝入れ

<b>0334 3070</b> ●11.5×6×H4.5 (cm)	¥4,800
---------------------------------------	--------



**ROYAL TOOTHPICK HOLDER/W/O COVER**  
ロイヤル蓋なし楊枝入れ

<b>0334 3075</b> ●10×4.5×H1.5 (cm)	¥2,400
---------------------------------------	--------



**TOOTHPICK HOLDER**  
楊枝皿

<b>0334 3030</b> ●10.5×4.5 (cm)	¥1,200
------------------------------------	--------



**TOOTHPICK HOLDER/W/COVER**  
フタ付楊枝入れ

<b>0334 3010</b> ●10×5×H3.8 (cm) ●B測もあります。	¥4,600
--	--------



**TOOTHPICK HOLDER/W/O COVER**  
フタなし楊枝入れ

<b>0334 3020</b> ●10×5×H2.5 (cm)	¥3,200
-------------------------------------	--------



**TOOTHPICK HOLDER/W/BASE**  
丸型楊枝入れ

<b>0334 2010</b> ●5φ×H5.5 (cm)	¥5,900
-----------------------------------	--------



**TOOTHPICK HOLDER**  
楊枝入れ

<b>0334 2020</b> ●3.8φ×H5 (cm)	¥3,100
-----------------------------------	--------



**TOOTHPICK HOLDER**  
楊枝入れ(シャープ)A

<b>0334 2060</b> ●3.8φ×H5 (cm)	¥3,000
-----------------------------------	--------



**MENU HOLDER**  
メニューホルダー/マジック

**0333 8040** ¥1,900  
●7.5×9×H16 (cm)



**MENU HOLDER**  
メニューホルダー-B

**0333 8030** ¥8,800  
●30×10.5×H23 (cm)



**MENU HOLDER**  
メニュー立て/ワイヤー

**0333 8010-L** ¥4,800  
●12.5×5.5×H6.5 (cm)



**MENU HOLDER**  
メニュー立て/ワイヤー

**0333 8011-S** ¥4,600  
●10×5×H6 (cm)



**DUST PAN/WOODEN HANDLE**  
木柄ダストパン

**0335 0020** ¥11,800  
●34×10 (cm)

**DUST PAN/WOODEN HANDLE**  
木柄ダストパン(左ハンドル)

**0335 0025** ¥11,800  
●34×10 (cm)

※なくなり次第廃番です。



**CRUMB SWEEPER**  
ロールダストパン(回転ブラシ付)

**0335 0080** ¥5,900  
●14.6×7 (cm)  
●handle (cm) : 1.3φ×10.5 (L)



**NEW CRUMB TRAY&BRUSH**  
クランプトレイ(ブラシ付)

**0335 0050** ¥7,900  
●25×14.5 (cm)



**DUST PAN**  
ダストパン

**0335 0091-L** ¥6,500  
●3.2φ×7.7×26 (cm)

**0335 0090-S** ¥4,650  
●2.8φ×4.4×21.7



# Premium Bar Accessories



**BARON BAR SHAKER/ANTIQUE**  
 バロンカクテルシェーカー/アンティーク

**0330 0340** 〈G〉ゴールド.P ¥30,000  
**0330 0345** 〈S〉シルバー.P ¥17,000  
 ●8.4φ×H20(cm)  
 ●510(c.c.)



TABLEWARE



**BARON BAR SHAKER/P.GOLD**  
 バロン カクテルシェーカー

**0330 0361** 〈3A〉 要問合せ  
 ●10.4φ×H25(cm) ●1,000(c.c.)  
**0330 0316** 〈A〉 要問合せ  
 ●8.4φ×H20 ●510  
**0330 0216** 〈B〉 要問合せ  
 ●7.8φ×H18.5 ●410  
**0330 0116** 〈C〉 要問合せ  
 ●6.5φ×H15.5 ●250  
 ●ピンクゴールド



**BARON BAR SHAKER/BLAST**  
 バロン カクテルシェーカー

**0330 0363** 〈3A〉 ¥19,800  
 ●10.4φ×H25(cm) ●1,000(c.c.)  
**0330 0320** 〈A〉 ¥14,000  
 ●8.4φ×H20 ●510  
**0330 0220** 〈B〉 ¥12,900  
 ●7.8φ×H18.5 ●410  
**0330 0120** 〈C〉 ¥11,200  
 ●6.5φ×H15.5 ●250  
 ●マスキングブラスト



**BARON BAR SHAKER/B.B**  
 バロン カクテルシェーカー

**0330 0364** 〈3A〉 ¥26,100  
 ●10.4φ×H25(cm) ●1,000(c.c.)  
**0330 0321** 〈A〉 ¥19,000  
 ●8.4φ×H20 ●510  
**0330 0221** 〈B〉 ¥17,500  
 ●7.8φ×H18.5 ●410  
**0330 0121** 〈C〉 ¥15,800  
 ●6.5φ×H15.5 ●250  
 ●プラストブラック



**BARON BAR SHAKER/M.B**  
 バロン カクテルシェーカー

**0330 0366** 〈3A〉 ¥19,800  
 ●10.4φ×H25(cm) ●1,000(c.c.)  
**0330 0318** 〈A〉 ¥14,000  
 ●8.4φ×H20 ●510  
**0330 0218** 〈B〉 ¥12,700  
 ●7.8φ×H18.5 ●410  
**0330 0118** 〈C〉 ¥11,600  
 ●6.5φ×H15.5 ●250  
 ●ミラーブラック



**BAR SHAKER/P.GOLD**  
 カクテルシェーカー

**0330 0616** 〈A〉 要問合せ  
 ●8.4φ×H19.6(cm) ●500(c.c.)  
**0330 0516** 〈B〉 要問合せ  
 ●7.8φ×H17 ●360  
**0330 0416** 〈C〉 要問合せ  
 ●6.5φ×H14.8 ●230  
 ●ピンクゴールド



**BAR SHAKER/GOLD**  
 カクテルシェーカー

**0330 0617** 〈A〉 要問合せ  
 ●8.4φ×H19.6(cm) ●500(c.c.)  
**0330 0517** 〈B〉 要問合せ  
 ●7.8φ×H17 ●360  
**0330 0417** 〈C〉 要問合せ  
 ●6.5φ×H14.8 ●230  
 ●ゴールド



**BAR SHAKER/CLASSIC**  
 カクテルシェーカー

**0330 0620** 〈A〉 ¥11,000  
 ●8.4φ×H19.6(cm) ●500(c.c.)  
**0330 0520** 〈B〉 ¥9,800  
 ●7.8φ×H17 ●360  
**0330 0420** 〈C〉 ¥8,800  
 ●6.5φ×H14.8 ●230  
 ●オールプラスト



**BAR SHAKER/M.B**  
 カクテルシェーカー

**0330 0618** 〈A〉 ¥11,900  
 ●8.4φ×H19.6(cm) ●500(c.c.)  
**0330 0518** 〈B〉 ¥10,600  
 ●7.8φ×H17 ●360  
**0330 0418** 〈C〉 ¥10,200  
 ●6.5φ×H14.8 ●230  
 ●ミラーブラック

※本ページに掲載の表面加工は、他のアイテムにも対応可能です。お気軽にお問い合わせください。  
 ※メッキ加工・表面加工等は別途御見積致します。



**BAR SHAKER/GLANZ**  
カクテルシェーカー/グランツ

- |                            |        |
|----------------------------|--------|
| <b>0330 0920</b> 〈A〉       | ¥9,900 |
| ●8.4φ×H20 (cm) ●510 (c.c.) |        |
| <b>0330 0910</b> 〈B〉       | ¥8,900 |
| ●7.8φ×H18.5 ●410           |        |



**BAR SHAKER/STELLA**  
カクテルシェーカー/ステラ

- |                            |        |
|----------------------------|--------|
| <b>0330 0970</b> 〈A〉       | ¥9,900 |
| ●8.4φ×H20 (cm) ●510 (c.c.) |        |
| <b>0330 0960</b> 〈B〉       | ¥8,900 |
| ●7.8φ×H18.5 ●410           |        |



**BAR SHAKER/GRANDE**  
カクテルシェーカー/グランデ

- |                            |        |
|----------------------------|--------|
| <b>0330 0770</b>           | ¥8,800 |
| ●8.2φ×H20 (cm) ●540 (c.c.) |        |



**BARON BAR SHAKER**  
パロンカクテルシェーカー

- |                               |         |
|-------------------------------|---------|
| <b>0330 0350</b> 〈3A〉         | ¥13,500 |
| ●10.4φ×H25 (cm) ●1,000 (c.c.) |         |
| <b>0330 0390</b> 〈2A〉         | ¥11,000 |
| ●9.5φ×H23 ●700                |         |
| <b>0330 0300</b> 〈A〉          | ¥9,000  |
| ●8.4φ×H20 ●510                |         |
| <b>0330 0200</b> 〈B〉          | ¥8,000  |
| ●7.8φ×H18.5 ●410              |         |
| <b>0330 0100</b> 〈C〉          | ¥6,900  |
| ●6.5φ×H15.5 ●250              |         |



**MICRON BUBBLE**  
マイクロバブル仕様

- |                       |         |
|-----------------------|---------|
| <b>0330 0360</b> 〈3A〉 | ¥17,500 |
| <b>0330 0394</b> 〈2A〉 | ¥15,000 |
| <b>0330 0310</b> 〈A〉  | ¥12,000 |
| <b>0330 0210</b> 〈B〉  | ¥10,800 |
| <b>0330 0110</b> 〈C〉  | ¥9,900  |
| ●INSIDE MIRROR FINISH |         |



**BARON BAR SHAKER**  
パロンカクテルシェーカー

- |                            |        |
|----------------------------|--------|
| <b>0330 0305</b> 〈A〉丸キャップ付 | ¥9,000 |
| ●8.4φ×H20 (cm) ●510 (c.c.) |        |
| <b>0330 0205</b> 〈B〉丸キャップ付 | ¥8,000 |
| ●7.8φ×H18.5 ●410           |        |
| <b>0330 0105</b> 〈C〉丸キャップ付 | ¥6,900 |
| ●6.5φ×H15.5 ●250           |        |



**MICRON BUBBLE**  
マイクロバブル仕様

- |                            |         |
|----------------------------|---------|
| <b>0330 0311</b> 〈A〉丸キャップ付 | ¥12,000 |
| <b>0330 0211</b> 〈B〉丸キャップ付 | ¥10,800 |
| <b>0330 0111</b> 〈C〉丸キャップ付 | ¥9,900  |
| ●INSIDE MIRROR FINISH      |         |

内面加工前      内面マイクロバブル仕様



**BAR SHAKER JUMBO**  
カクテルシェーカー/ジャンボ

- |                          |         |
|--------------------------|---------|
| <b>0330 0800</b>         | ¥13,900 |
| ●9φ×H22 (cm) ●790 (c.c.) |         |



**BAR SHAKER**  
カクテルシェーカー

- |                              |         |
|------------------------------|---------|
| <b>0330 0850</b> 〈2A〉        | ¥11,000 |
| ●9.5φ×H22.5 (cm) ●700 (c.c.) |         |
| <b>0330 0600</b> 〈A〉         | ¥6,900  |
| ●8.4φ×H19.6 (cm) ●500        |         |
| <b>0330 0500</b> 〈B〉         | ¥6,000  |
| ●7.8φ×H17 ●360               |         |
| <b>0330 0400</b> 〈C〉         | ¥5,600  |
| ●6.5φ×H14.8 ●230             |         |



**MICRON BUBBLE**  
マイクロバブル仕様

- |                       |         |
|-----------------------|---------|
| <b>0330 0854</b> 〈2A〉 | ¥15,800 |
| <b>0330 0610</b> 〈A〉  | ¥9,800  |
| <b>0330 0510</b> 〈B〉  | ¥9,000  |
| <b>0330 0410</b> 〈C〉  | ¥8,900  |
| ●INSIDE MIRROR FINISH |         |

YUKIWAの技術力

プレス

精密なプレス加工技術で、安定した高精度な寸法と高い再現性を確保します。複雑な形状や多岐にわたる板厚への対応力に加え、大量生産時も品質を維持しつつ効率的な製造を実現します。





**US.BAR SHAKER/B.B**  
US.ポストンシェーカー

**0330 0096 (SET)** ¥18,500  
●9.2φ×H26 (cm) ●800 (c.c.)  
●プラストブラック



**US.BAR SHAKER/M.B**  
US.ポストンシェーカー

**0330 0087 (SET)** ¥16,000  
●9.2φ×H26 (cm) ●800 (c.c.)  
●ミラーブラック



**BAR SHAKER/GLASS**  
ポストンシェーカー

**0330 0050** ¥10,300  
●9φ×H18 (cm) ●700 (c.c.)



**SHAKER/GLASS**  
ポストンシェーカー

**0330 0080** ¥10,000  
●9φ×H17 (cm) ●700 (c.c.)



**BAR SHAKER/ST.ST**  
ポストンシェーカー

**0330 0060** ¥10,500  
●9φ×H18 (cm) ●700 (c.c.)



**BAR SHAKER**  
クラブポストンシェーカー (A) (B)

**0330 0075** ¥6,400  
●8φ×H16.5 (cm) ●500 (c.c.)



0330 0091 0330 0092

**US.BAR SHAKER**  
US.ポストンシェーカー L-S

**0330 0090 (L-S SET)** ¥9,700  
●9.2φ×H26 (cm)  
**0330 0091-L** ¥4,900  
●9.2φ×H17 ●800 (c.c.) (満水時)  
**0330 0092-S** ¥4,800  
●8.8φ×H12 ●550 (満水時)



0330 0031 0330 0032

**US.BAR SHAKER**  
US.ポストンシェーカー M-MS

**0330 0030 (M-MS SET)** ¥9,400  
●9φ×H25 (cm)  
**0330 0031-M** ¥4,800  
●9φ×H14.6 ●650 (c.c.) (満水時)  
**0330 0032-MS** ¥4,600  
●8.6φ×H12.7 ●500 (満水時)



0330 0026 0330 0027

**BAR SHAKER**  
クラブポストンシェーカー (A)

**0330 0025 (SET)** ¥8,900  
●H17.8 (cm)  
**0330 0026-L** ¥4,400  
●8.2φ×H10.2 ●430 (c.c.) (満水時)  
**0330 0027-S** ¥4,400  
●8φ×H8.1 ●330 (満水時)



WINE GOBLET  
ワインゴブレットカップ

**1100 5000**      **¥23,000**  
 ● 8.1φ × H19.5 (cm)    ● 250 (c.c.)  
 ● Ken Okuyama DESIGN  
 ● DOUBLE WALLED  
 ※内面G.Pはオプション



CHAMPAGNE CUP / FLUTE  
シャンパンカップ

**1100 0130**      **¥16,500**  
 ● 5.2φ × H21.5 (cm)    ● 120 (c.c.)  
 ● DOUBLE WALLED  
 ※内面G.Pはオプション



COCKTAIL CUP  
カクテルカップ

**1100 0140**      **¥16,500**  
 ● 9.5φ × H15 (cm)    ● 110 (c.c.)  
 ● DOUBLE WALLED  
 ※内面G.Pはオプション



WINE CUP  
ワイン カップ

**1100 0100**      **¥21,000**  
 ● 6.7φ × H18.5 (cm)    ● 170 (c.c.)  
 ● DOUBLE WALLED  
 ※内面G.Pはオプション



WINE CUP  
ワイン カップ

**1100 0150**      **¥16,500**  
 ● 7φ × H19 (cm)    ● 220 (c.c.)  
 ● DOUBLE WALLED  
 ※内面G.Pはオプション



**MIXING CUP**  
ミキシングカップ

**0330 0000** ¥9,400  
● 8φ × H12.5 (cm) ● 500 (c.c.)  
● DOUBLE WALLED  
● MICRON BUBBLE



**JULEP CUP**  
ジュレップカップ

**0330 0012** ¥5,800  
● 7.5φ × H11.8 (cm) ● 360 (c.c.)  
※部分金メッキはオプションです。



**BEER JOG**  
ビヤージョッキ

**0331 0230-16** ¥5,400  
● 9.5φ × H13 (cm) ● 450 (c.c.) 16 (oz)  
**0331 0220-10** ¥4,700  
● 8.2φ × H9.7 ● 280 10  
● DOUBLE WALLED



**BEER TUMBLER**  
ビヤータンブラー

**0303 9130** ¥4,000  
● 9φ × H14 (cm) ● 480 (c.c.)  
● DOUBLE WALLED



**METAL MUDDLER**  
マドラー

**0330 2200 <S>** ¥3,000  
● 2.5φ × 17.5 (cm)  
※なくなり次第廃番です。

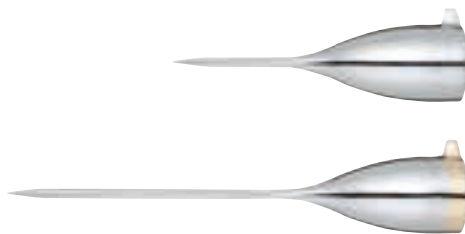

**METAL ICE PICK**  
アイスピック/ST・ST

**0330 2900 <S>** ¥4,900  
● 13.5 (cm)  
**0330 2904 <L>** ¥5,100  
● 22.5  
● 18-8 ST.ST  
※ゴールドはオプションになります。  
※なくなり次第廃番です。





**JIGGER/TRIANGLE**  
メジャーカップ/トライアングル

**0330 1230** ¥6,100  
●H11.2 (cm) ●約30/47 (c.c.)

メジャーカップスマートのデザインを元に上下のカップを分けることが出来るようにした、遊び心をくすぐるメジャーカップです。(上下カップ単品でも販売できます)

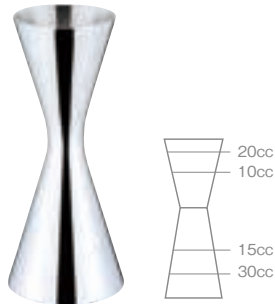

**JIGGER/SMART**  
メジャーカップ/スマート/目盛付

**0330 1200** ¥8,000  
●H11.8 (cm) ●約52/32 (c.c.)  
●DOUBLE WALLED



メジャーカップスマートを全体的なシルエットはそのままに軽量化、価格を抑えたエコノミータイプとなります。

**JIGGER/SMART RING**  
メジャーカップ/スマートリング

**0330 1220** ¥5,900  
●H11.3 (cm) ●約45/30 (c.c.)



**JIGGER/SEPARATION**  
セ/パレーティングジガー/セット

**0330 1300** ¥8,900  
●H11.6 (cm) ●約45/30 (c.c.)



**JIGGER/OTTO**  
メジャーカップ目盛付/八角

**0330 1110** ¥4,900  
●H11.2 (cm) ●約45/33 (c.c.)



**JIGGER/NU-TYPE**  
NU型メジャーカップ

**0330 1170 (A)** ¥3,800  
●H10.1 (cm) ●約55/30 (c.c.)  
**0330 1160 (B)** ¥3,700  
●H9.7 ●約48/30  
**0330 1150 (C)** ¥3,600  
●H8.2 ●約30/18



**JIGGER/U-TYPE**  
U型メジャーカップ

**0330 1030 (A)** ¥3,300  
●4.1 φ × H10 (cm) ●約53/28 (c.c.)  
**0330 1020 (B)** ¥3,100  
●4.1 φ × H9.4 ●約43/28  
**0330 1010 (C)** ¥2,900  
●4 φ × H7.7 ●約29/14



**JIGGER/U-TYPE**  
U型メジャーカップ/目盛付

**0330 1021 (B)** ¥3,600  
●4.1 φ × H9.4 (cm) ●約43/28 (c.c.)



**JIGGER/U-TYPE/BLACK**  
U型メジャーカップ

**0330 1035 (A)** ¥5,600  
●4.1 φ × H10 (cm) ●約53/28 (c.c.)  
**0330 1025 (B)** ¥5,400  
●4.1 φ × H9.4 ●約43/28  
●シリコン塗装

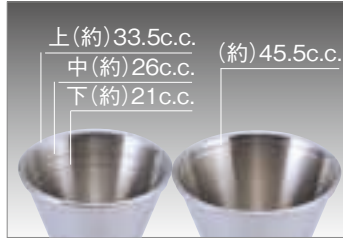

**JIGGER**  
メジャーカップ目盛付

0330 1100 ¥2,500



**JIGGER/SCALE**  
メジャーカップ目盛付A

0330 1061 ¥2,000  
●4.5φ×H11.1 (cm) ●約53/28 (c.c.)

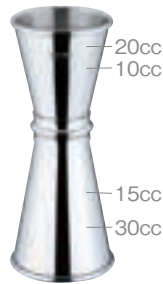

**JIGGER/SCALE**  
メジャーカップ目盛付B

0330 1051 ¥2,200  
●4.2φ×H10.3 (cm) ●約43/28 (c.c.)



**JIGGER/SCALE**  
メジャーカップ目盛付C

0330 1041 ¥1,800  
●3.6φ×H8.6 (cm) ●約29/14 (c.c.)



**JIGGER/SCALE**  
メジャーカップ目盛付D

0330 1071 ¥1,750  
●3.4φ×H8 (cm) ●約22/14 (c.c.)



**JIGGER**  
メジャーカップ

0330 1060 (A) ¥1,900  
●4.5φ×H11.1 (cm) ●約53/28 (c.c.)  
0330 1050 (B) ¥1,800  
●4.2φ×H10.3 ●約43/28  
0330 1040 (C) ¥1,700  
●3.6φ×H8.6 ●約29/14



**JIGGER/BLACK**  
メジャーカップ

0330 1069 (A) ¥4,100  
●4.5φ×H11.1 (cm) ●約53/28 (c.c.)  
0330 1059 (B) ¥4,000  
●4.2φ×H10.3 ●約43/28  
●シリコン塗装

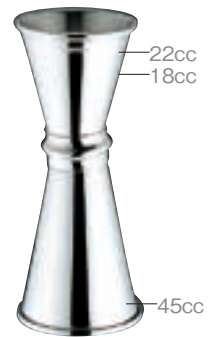

**JIGGER/US**  
USメジャーカップ/目盛付

0330 1080 ¥2,650  
●4.7φ×H12 (cm) ●約30/60 (c.c.)



STRAINER/AI  
ストレーナー/アイ

0330 2080 ¥3,300  
●8×16 (cm)



BARON COCKTAIL STRAINER  
バロンストレーナー

0330 2020 ¥2,650  
●8×15.6 (cm)



STRAINER/TRIANGLE-H  
ストレーナー/トライアングル-H

0330 2055 ¥3,100  
●10×15.7 (cm)



STRAINER/MODERN  
ストレーナー/モダン

0330 2060 ¥2,200  
●8.5×13.6 (cm)

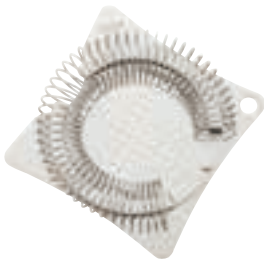

STRAINER/SQUARE  
ストレーナー/スクエア

0330 2070 ¥2,350  
●8×8 (cm)



STRAINER/TRIANGLE  
ストレーナー/トライアングル

0330 2050 ¥2,100  
●10×10 (cm)

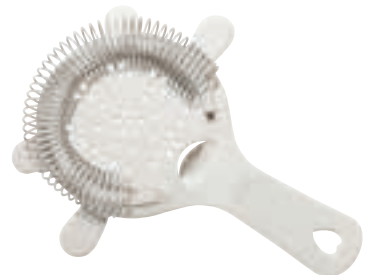

COCKTAIL STRAINER  
耳付ストレーナー

0330 2010 ¥1,750  
●8×15 (cm)  
●18-0 ST.ST



JULEP STRAINER  
ジュレップストレーナー

0330 2090 ¥1,850  
●8φ×16.1 (cm)



JULEP STRAINER/OVAL  
ジュレップストレーナー/オーバル

0330 2092 ¥1,850  
●7.5×9×17 (cm)



0330 2100

**BAR SPOON**  
バースプーンG

**0330 2100 (S)** ¥2,300

●24.5 (cm)  
※なくなり次第廃番です。

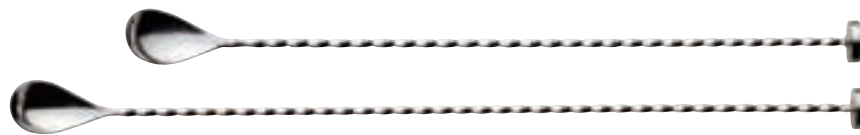

**BAR SPOON W/MUDDLER**  
バースプーンツイスト/メタル付

**0330 2158-40** ¥5,000

●40.0 (cm)

**0330 2157-35** ¥4,900

●35.0

●18-8 ST.ST



**COCKTAIL SPOON**  
カクテルスプーン/コニカル

**0330 2190** ¥1,950

●28 (cm)

●18-0 ST.ST



**BAR SPOON/TEAR DROP**  
バースプーン/しずく

**0330 2187-40** ¥3,900

●40.0 (cm)

**0330 2186-35** ¥3,800

●35.0

**0330 2188-32** ¥2,400

●32.0

**0330 2185-29.5** ¥2,300

●29.5

**0330 2180-23.5** ¥2,100

●23.5

●18-0 ST.ST

※ゴールド・ピンクゴールドはオプションになります。



**BAR SPOON**  
バースプーン

**0330 2135-45** ¥2,100

●45.0 (cm)

**0330 2134-39** ¥1,900

●39.0

**0330 2132-34** ¥1,850

●34.0

**0330 2130-31.5** ¥760

●31.5

**0330 2120-24.5** ¥620

●24.5

●18-0 ST.ST





※ゴールドはオプションになります。



0330 2198



0330 2196



0330 2194

**BOSTON SPOON**  
ボストンスプーン

<b>0330 2198</b> —35 ●35 (cm)	¥6,200
<b>0330 2196</b> —30 ●30	¥6,000
<b>0330 2194</b> —25 ●25	¥5,800

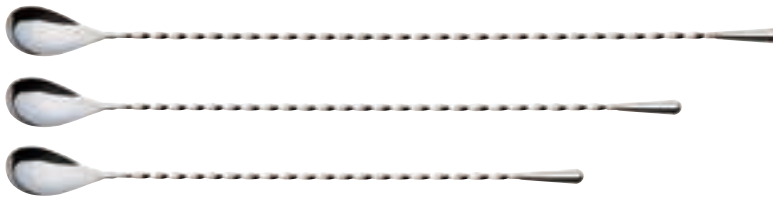

**BAR SPOON / TEAR DROP**  
バースプーンツイストしずく

<b>0330 2254</b> —40 ●40 (cm)	¥4,300
<b>0330 2252</b> —35 ●35	¥4,100
<b>0330 2250</b> —30 ●30 ●18-8 ST.ST	¥3,900



**BAR SPOON / STRAIGHT**  
バースプーン/ストレート

<b>0330 2261</b> —30 ●30 (cm)	¥3,650
<b>0330 2260</b> —24 ●24 ●18-8 ST.ST	¥3,500



**BAR SPOON**  
バースプーン/ツイスト

<b>0330 2156</b> —40 ●40.0 (cm)	¥4,200
<b>0330 2155</b> —35 ●35.0	¥4,100
<b>0330 2150</b> —31.5 ●31.5	¥3,400
<b>0330 2140</b> —24.5 ●24.5 ●18-8 ST.ST	¥3,300

※ゴールド・ピンクゴールドはオプションになります。



カクテルピン/オードブルピン

材質:18-8ステンレス

	Eボール	ライム	つづみ	つゆ	かんざし	プラム	シェーカー	ダーツ	
オードブルピン 8cm(ST)	03400500	03400505	03400510	03400520	03400525	03400530	03400535	03400540	¥ 650
オードブルピン 8cm(GP)	03400501	03400506	03400511	03400521	03400526	03400531	03400536	03400541	¥ 1,300
カクテルピン 10cm(ST)	03400600	03400605	03400610	03400620	03400625	03400630	03400635	03400640	¥ 650
カクテルピン 10cm(GP)	03400601	03400606	03400611	03400621	03400626	03400631	03400636	03400641	¥ 1,300

※自動洗浄機不可



Each Item G.Pはオプションです。



カクテルピン/バーシリーズ(亜鉛合金)

0340 0900	オリーブ(フォーク)	●9.8(cm)	¥ 500
0340 0901	カクテルグラス(フォーク)	●9.8	¥ 500
0340 0902	レモン	●10	¥ 570
0340 0909	ダイヤモンド	●11.5	¥ 900
0340 0911	サーベル 銀	●10.5	¥ 640

※自動洗浄機不可



カクテルピン/バーシリーズ(亜鉛合金)

0340 0912	ワインクーラー	●10(cm)	¥ 660
0340 0913	ワインクーラー 金	●10	¥ 760
0340 0914	メジャーカップ	●9.6	¥ 480
0340 0915	メジャーカップ 金	●9.6	¥ 600
0340 0916	カクテルカップ	●10.3	¥ 480
0340 0917	カクテルカップ 金	●10.3	¥ 590
0340 0918	シェーカー	●10.7	¥ 480
0340 0919	シェーカー 金	●10.7	¥ 590

※自動洗浄機不可



カクテルピン/バーシリーズ(亜鉛合金)

0340 0903	オリーブ	●10.3(cm)	¥ 600
0340 0904	シェーカー	●10.4	¥ 600
0340 0905	シャンパンクーラー	●10.2	¥ 600
0340 0906	ライム	●9.5	¥ 600
0340 0907	メジャーカップ	●10	¥ 600
0340 0908	カクテルグラス	●10.8	¥ 600

※自動洗浄機不可



DIAMOND HEAD MARTINI PICKS  
ダイヤモンドヘッド マティーニピック

0340 0951	グリーン	●11.5(cm)	¥ 690
0340 0952	オレンジ	●11.5	¥ 690
0340 0953	レッド	●11.5	¥ 690
0340 0954	パープル	●11.5	¥ 690
0340 0955	ブルー	●11.5	¥ 690
0340 0956	クリア	●11.5	¥ 690
0340 0957	イエロー	●11.5	¥ 690
0340 0960	オリーブ	●10	¥ 420

※自動洗浄機不可





**DECANTER**  
デキャンター

**0303 9110 (L)** ¥19,800  
 ●19×H26.5 (cm) ●1,500 (c.c.)  
 ●真空断熱層  
 ●DOUBLE WALLED VACUUM  
 ●MADE IN CHINA  
 ※なくなり次第廃番です。

**GLASS HOLDER**  
ロイヤルグラスホルダー-C

**0331 0030** ¥3,400  
 ●GLASS 10oz  
 ●リング内寸 (cm) 上6.5φ  
 底6φ  
 ●底から上リングまでの高さ H7.2 (cm)

**GLASS HOLDER**  
グラスホルダー/クリスタル

**0331 0080** ¥1,800  
 ●GLASS 8oz



**GLASS HOLDER**  
グラスホルダー<リング>

**0331 0045** ¥3,200  
 ●6.2φ×H8.6 (cm)



**GLASS HOLDER**  
グラスホルダー<ウェーブ>

**0331 0050** ¥3,200  
 ●6.2φ×H8.6 (cm)



**GLASS HOLDER**  
グラスホルダー<ペタル>

**0331 0040** ¥3,200  
 ●6.2φ×H8.6 (cm)



**GLASS HOLDER**  
ロイヤルグラスホルダー-B

**0331 0020** ¥3,000  
 ●GLASS 10oz, 8oz  
 ●リング内寸 (cm) 上6.3φ  
 底5.7φ  
 ●底から上リングまでの高さ H7.3 (cm)



**GLASS HOLDER**  
グラスホルダー-A

**0331 0015** ¥3,900  
 ●GLASS 10oz, 8oz  
 ●リング内寸 (cm) 上6.3φ  
 底6φ  
 ●底から上リングまでの高さ H7.5 (cm)





※ハイグレードポリカーボネイト



WINE COOLER  
ワインクーラー-5

0327 1201 ¥15,000  
●30×21φ×H21 (cm) ●5,000 (c.c.)  
●PC



WINE COOLER  
ワインクーラー-2

0327 1200 ¥8,900  
●22×16φ×H15 (cm) ●2,000 (c.c.)  
●PC



WINE COOLER  
ワインクーラー-2.3

0327 1202 ¥8,150  
●23×17φ×H17 (cm) ●2,300 (c.c.)  
●PC



WINE COOLER  
ワインクーラー-3.7

0327 1203 ¥14,400  
●26×20φ×H24 (cm) ●3,700 (c.c.)  
●PC



WINE COOLER  
ワインクーラー A

0327 4900 ¥3,600  
●20φ×H19.5 (cm) ●3,880 (c.c.)  
●ACRYLIC



WINE COOLER  
ワインクーラー B

0327 4905 ¥6,600  
●18φ×H23 (cm) ●4,000 (c.c.)  
●ACRYLIC



WINE COOLER  
ワインクーラー/クリスタル

0328 0090 ¥5,950  
●19.5φ×H21.4 (cm) ●5,000 (c.c.)  
●PC



BEVERAGE COOLER / OVAL  
ビバレッジクーラー

0324 0110 ¥28,900  
●50×30×H30 (cm)  
●ACRYLIC  
●洗浄機不可



BEVERAGE COOLER / ROUND  
ビバレッジクーラー

0324 0120 ¥15,500  
●28φ×H17.5 (cm)  
●ACRYLIC  
●洗浄機不可



BEVERAGE COOLER / F  
ビバレッジクーラー

0324 0130 ¥12,500  
●42φ×H23.5 (cm)  
●ACRYLIC  
●洗浄機不可



このタンブラーは、底面に色が付いており、透明なガラスの上に色があらわれて見えます。

TUMBLER  
タンブラー/レインボー

0303 9140 オレンジ ¥3,500 ●5.6φ×H18.2 (cm)  
0303 9141 ブルー ¥3,500 ●ACRYLIC  
0303 9142 パープル ¥3,500 ※アルコール類に使用できません。  
0303 9143 グリーン ¥3,500 (クラッキングします)  
※ビールはOKです。





**BARON CHAMPAGNE COOLER/W/BASE**  
 バロンシャンパンクーラー台付/木柄ハンドル

<b>0327 0230</b> 〈L〉	¥43,000
●22.5φ×H23(cm) ●5,000(c.c.)	
<b>0327 0220</b> 〈M〉	¥39,000
●19φ×H19 ●3,000	
<b>0327 0210</b> 〈S〉	¥36,000
●16φ×H16 ●1,700	



**BARON CHAMPAGNE COOLER/W/BASE**  
 バロンシャンパンクーラー台付

<b>0327 0260</b> 〈L〉	¥44,000
●22.5φ×H23(cm) ●5,000(c.c.)	



**CHAMPAGNE COOLER/W/BASE/OVAL**  
 ロイヤルシャンパンクーラー小判(台付)

<b>0327 0820</b> 〈L〉	¥49,000
●25×20×H22(cm) ●4,500(c.c.)	
<b>0327 0810</b> 〈M〉	¥48,000
●22×17×H19.5 ●2,800	



**NEW** **ROYAL CHAMPAGNE COOLER/W/BASE**  
 ロイヤルシャンパンクーラー(台付)

<b>0327 0350</b> 〈L〉	¥43,000
●22φ×H24(cm) ●5,000(c.c.)	
<b>0327 0340</b> 〈M〉	¥39,000
●19φ×H20(cm) ●3,000	



**ROYAL CHAMPAGNE COOLER**  
 ロイヤルシャンパンクーラー

<b>0327 0320</b> 〈L〉	¥34,000
●22φ×H20(cm) ●5,000(c.c.)	
<b>0327 0310</b> 〈M〉	¥32,000
●19φ×H17 ●3,000	



**CHAMPAGNE COOLER/OVAL**  
 ロイヤルシャンパンクーラー小判(台無)

<b>0327 0720</b> 〈L〉	¥63,000
●23.5×18×H20(cm) ●5,000(c.c.)	
<b>0327 0710</b> 〈M〉	¥62,000
●20×15×H17 ●3,300	



**CHAMPAGNE COOLER/OVAL**  
 シャンパンクーラー台無/オーバル

<b>0327 6210-M</b>	¥125,000
●20×15×H17(cm) ●E.P.N.S	





**WINE COOLER**  
ワインクーラー/DW

<b>0327 5210 (L)</b>	¥ 24,000
● 23φ × H21 (cm)	
● 6,000 (c.c.)	
<b>0327 5211 (M)</b>	¥ 22,000
● 21φ × H18	
● 4,000	
<b>0327 5212 (S)</b>	¥ 19,000
● 18φ × H15	
● 2,000	
● DOUBLE WALLED	



**CHAMPAGNE COOLER-A**  
シャンパンクーラーA

- |                     |           |              |
|---------------------|-----------|--------------|
| <b>0327 2010</b>    | 菊淵(ライオン付) | ¥31,700      |
| W/LION/GADROON EDGE |           |              |
| <b>0327 2020</b>    | 菊淵(玉付)    | ¥28,000      |
| W/KNOB/GADROON EDGE |           |              |
| <b>0327 2110</b>    | B淵(ライオン付) | ¥31,700      |
| W/LION/"B"EDGE      |           |              |
| <b>0327 2120</b>    | B淵(玉付)    | ¥28,000      |
| W/KNOB/"B"EDGE      |           |              |
| ●22.5φ×H21.5(cm)    |           | ●6,000(c.c.) |



**CHAMPAGNE COOLER/"B"EDGE**  
B淵シャンパンクーラー<C>

- |                             |         |
|-----------------------------|---------|
| <b>0327 3010</b>            | ¥19,400 |
| ●19φ×H18.5(cm) ●4,500(c.c.) |         |



**CHAMPAGNE COOLER/ROSE HANDLE**  
シャンパンクーラー(ローズハンドル)

- |                           |         |
|---------------------------|---------|
| <b>0327 5010&lt;A&gt;</b> | ¥27,500 |
| ●22.5φ×H21.5(cm)          |         |
| <b>0327 5020&lt;B&gt;</b> | ¥26,400 |
| ●19φ×H19                  |         |

※なくなり次第廃番です。



**CHAMPAGNE COOLER-B**  
シャンパンクーラーB

- |                     |           |              |
|---------------------|-----------|--------------|
| <b>0327 2030</b>    | 菊淵(ライオン付) | ¥28,000      |
| W/LION/GADROON EDGE |           |              |
| <b>0327 2040</b>    | 菊淵(玉付)    | ¥22,500      |
| W/KNOB/GADROON EDGE |           |              |
| <b>0327 2130</b>    | B淵(ライオン付) | ¥28,000      |
| W/LION/"B"EDGE      |           |              |
| <b>0327 2140</b>    | B淵(玉付)    | ¥22,500      |
| W/KNOB/"B"EDGE      |           |              |
| ●19φ×H19(cm)        |           | ●4,500(c.c.) |



**CHAMPAGNE COOLER-C**  
シャンパンクーラーC

- |                             |        |
|-----------------------------|--------|
| <b>0327 3020</b>            | ¥9,800 |
| ●19φ×H18.5(cm) ●4,500(c.c.) |        |



**WINE COOLER/WOODEN HANDLE**  
木柄ワインクーラー

- |                             |         |
|-----------------------------|---------|
| <b>0327 5050</b>            | ¥11,700 |
| ●21φ×H18.5(cm) ●4,500(c.c.) |         |



**CHAMPAGNE COOLER/S-TYPE**  
S型シャンパンクーラー

- |                           |         |
|---------------------------|---------|
| <b>0327 4030&lt;L&gt;</b> | ¥20,000 |
| ●19φ×H19(cm) ●4,200(c.c.) |         |
| <b>0327 4020&lt;M&gt;</b> | ¥19,500 |
| ●16.5φ×H16 ●2,300         |         |
| <b>0327 4010&lt;S&gt;</b> | ¥18,000 |
| ●13φ×H13 ●1,350           |         |



**WINE COOLER/LONG TYPE**  
ロングタイプワインクーラー

- |                               |         |
|-------------------------------|---------|
| <b>0327 0410</b>              | ¥27,500 |
| ●18φ・13φ×H25(cm) ●3,800(c.c.) |         |





**ICE PAIL**  
アイスペール/スラント

**0328 0230** ¥13,000  
●14φ×H15.5(cm) ●1,200(c.c.)  
●ST.ST+ピューターメッキ  
●インサートP.C



**ICE PAIL**  
アイスペール/ストレート

**0328 0240** ¥11,500  
●14φ×H15.5(cm) ●1,200(c.c.)  
●ST.ST+ピューターメッキ  
●インサートP.C



**ICE PAIL W/COVER**  
アイスペール蓋付

**0328 2060** ¥70,000  
●16φ×H21.5(cm)  
●E.P.N.S



**ICE PAIL W/O COVER**  
アイスペール

**0328 2061** ¥55,000  
●16φ×H16.5(cm)  
●E.P.N.S



**ROYAL ICE PAIL W/COVER**  
ロイヤルアイスペール/蓋付

**0328 2010** ¥37,000  
●16φ×H21.5(cm) ●1,700(c.c.)



**ROYAL ICE PAIL**  
ロイヤルアイスペール

**0328 2011** ¥27,800  
●16φ×H17.5(cm) ●1,700(c.c.)



**ROYAL SHERBET HOLDER BASED**  
ロイヤルシャーベットホルダー

**0328 1020** ¥51,000  
●14.5φ×H26(cm) ●1,600(c.c.)  
●DOUBLE WALLED



**BARON SHERBET HOLDER**  
バロンシャーベットホルダー

**0328 1010** ¥38,500  
●14.5φ×H23(cm) ●1,600(c.c.)  
●DOUBLE WALLED

ICE BUCKETS (ST.ST)

TABLEWARE



**S-ICE PAIL**  
S型アイスペール

- |                      |               |
|----------------------|---------------|
| <b>0328 2050 (L)</b> | ¥15,500       |
| ●19.5φ×H19 (cm)      | ●4,200 (c.c.) |
| <b>0328 2040 (S)</b> | ¥9,700        |
| ●13.2φ×H13           | ●1,350        |



**M-ICE PAIL**  
M型アイスペール

- |                               |               |
|-------------------------------|---------------|
| <b>0328 2020 GADROON EDGE</b> | ¥12,900       |
| <b>0328 2030 "B" EDGE</b>     | ¥12,900       |
| ●13.5φ×H13.5 (cm)             | ●1,700 (c.c.) |



**ICE BUCKET**  
アイスバケット/ストレート

- |                    |               |
|--------------------|---------------|
| <b>0328 0170-L</b> | ¥7,800        |
| ●15φ×H15 (cm)      | ●2,100 (c.c.) |
| <b>0328 0160-M</b> | ¥6,900        |
| ●14φ×H14           | ●1,700        |
| <b>0328 0150-S</b> | ¥6,300        |
| ●13φ×H13           | ●1,300        |
| ●ストッパー付ハンドル        |               |



ストッパー付ハンドル

**ICE PAIL**  
A型 アイスペール

- |                  |               |
|------------------|---------------|
| <b>0328 0200</b> | ¥5,100        |
| ●15φ×H14.5 (cm)  | ●1,700 (c.c.) |



**ICE PAIL/STACKING**  
スタッキングアイスペール

- |                     |               |
|---------------------|---------------|
| <b>0328 0120-3ℓ</b> | ¥22,500       |
| ●19φ×H22.5 (cm)     | ●3,000 (c.c.) |
| <b>0328 0110-2</b>  | ¥20,300       |
| ●17φ×H20.8          | ●2,000        |
| <b>0328 0100-1</b>  | ¥17,000       |
| ●14φ×H18            | ●1,000        |
| ●DOUBLE WALLED      |               |



●蓋・本体・中子・目皿(各サイズ)のみもございます。



**ICE BUCKET**  
アイスバケット/トラッシュ

- |                    |               |
|--------------------|---------------|
| <b>0328 0302-L</b> | ¥3,900        |
| ●16.5φ×H15.8 (cm)  | ●2,400 (c.c.) |
| <b>0328 0300-S</b> | ¥2,900        |
| ●13.7φ×H12.8       | ●1,200        |



**ICE PAIL/slim shape**  
アイスペール/スリム型

- |                         |             |
|-------------------------|-------------|
| <b>0328 0000 (SET)</b>  | ¥6,650      |
| <b>0328 0001 (本体のみ)</b> | ¥4,900      |
| ●10.3φ×H14.4 (cm)       | ●800 (c.c.) |
| ●ストッパー付ハンドル             |             |



●蓋・本体・目皿のみもございます。



**ICE PAIL**  
アイスペール/ダブル

- |                    |               |
|--------------------|---------------|
| <b>0328 0270-L</b> | ¥7,900        |
| ●16φ (cm)          | ●2,700 (c.c.) |
| <b>0328 0260-M</b> | ¥7,200        |
| ●14φ               | ●2,000        |



**ICE BUCKET** /CRYSTAL  
アイスベール(ハンドル付)/アクリル

**0328 2200-1.1** ℓ ¥3,400  
●12.8φ×H13.9(cm) ●1,100(c.c.)  
●ACRYLIC  
※用途以外には使用しないでください。  
※1ヶ入箱は別途料金になります。



**NEW** **ICE BUCKET** /CRYSTAL  
アイスベール(ハンドル付)/アクリル

**0328 2210-2.0** ℓ ¥5,800  
●14.5φ×H16.1(cm) ●2,000(c.c.)  
●ACRYLIC  
※用途以外には使用しないでください。  
※1ヶ入箱は別途料金になります。



**ICE PAIL** /GRACE  
アイスベール/STハンドル付

**0328 0130** ¥8,000  
●15φ×H15(cm) ●1,750(c.c.) (満水時)  
●ハイグレードポリカーボネイト



**ICE PAIL**  
アイスベール(ハンドル付)/アクリル

**0328 0010-A** ¥3,000  
●12φ×H13.8(cm) ●1,000(c.c.)  
●ACRYLIC  
※1ヶ入箱は別途料金になります。  
●ハンドル材質:BRASS+クロムメッキ



**ICE PAIL**  
アイスベール(ハンドル付)/アクリル

**0328 0015-B** ¥2,800  
●12φ×H11.3(cm) ●900(c.c.)  
●ACRYLIC  
※1ヶ入箱は別途料金になります。  
●ハンドル材質:BRASS+クロムメッキ



**NEW** **ICE PAIL**  
アイスベール/メタルハンドル付

**0328 0085-C** ¥3,000  
●12.4φ×H12.7(cm) ●1,100(c.c.)  
●MS  
※1ヶ入箱は別途料金になります。  
●ハンドル材質:BRASS+クロムメッキ



**ICE PAIL**  
角アイスベール

**0328 0070** ¥3,350  
●12×12×H14(cm) ●1,300(c.c.)  
●ACRYLIC



**ICE PAIL**  
丸角アイスベール

**0328 0060** ¥3,350  
●12φ×H14(cm) ●1,000(c.c.)  
●ACRYLIC



**ICE TONG-E**  
アイストング E

**0263 9220** ¥890  
●18(cm)



**ICE TONG-G**  
アイストング G

**0328 3070** ¥490  
●14(cm)  
●18-0 ST.ST

WINE COOLER STANDS (ST.ST)

TABLEWARE



**BARON WINE COOLER STAND/WOODEN**  
 バロン木製シャンパンクーラースタンド

**0329 2020** ¥115,000  
 ●23φ×H66(cm)



**WINE COOLER STAND/WOODEN**  
 木製シャンパンクーラースタンド  
 (ワイヤータイプ)

**0329 2021** ¥143,000  
 ●28φ×H66(cm)  
 ●SILVER PLATED



**WINE COOLER STAND**  
 シャンパンクーラースタンド

**0329 2035 (L)** GADROON EDGE ¥38,000  
 ●23φ×H65.5(cm)  
**0329 2030 (S)** GADROON EDGE ¥37,000  
 ●18.5φ×H65.5  
**0329 2045 (L)** "B" EDGE ¥38,000  
 ●23φ×H65.5  
**0329 2040 (S)** "B" EDGE ¥37,000  
 ●18.5φ×H65.5



**WINE COOLER STAND**  
 シャンパンクーラースタンド(プレーンベース)

**0329 2070** ¥52,000  
 ●22φ×H65(cm)



**ROYAL WINE COOLER STAND**  
 ロイヤルシャンパンクーラースタンド

**0329 2010** ¥54,000  
 ●22φ×H64(cm)



**WINE COOLER STAND**  
 プレーンシャンパンクーラースタンド

**0329 2080** ¥37,000  
 ●23φ×H60(cm)





SAUCER FOR ICE PAIL  
アイスパール受皿/ライン付

0329 4160 ¥3,300  
●16φ×H14 (cm)



SAUCER FOR CHAMPAGNE COOLER  
シャンパンクーラー受皿/ライン付

0329 4075 (L) ¥5,400  
●24φ×H18 (cm)  
0329 4070 (S) ¥4,000  
●21.5φ×H18



SAUCER FOR ICE PAIL  
アイスパール受皿/プレーン

0329 4170 ¥3,200  
●16φ×H14 (cm)



SAUCER FOR CHAMPAGNE COOLER  
シャンパンクーラー受皿/プレーン

0329 4085 (L) ¥5,300  
●24φ×H18 (cm)  
0329 4080 (S) ¥3,900  
●21.5φ×H18



SAUCER FOR CHAMPAGNE COOLER  
シャンパンクーラー受皿

0329 4020 (L) GADROON EDGE ¥7,100  
●22φ×H1.5 (cm)  
0329 4010 (S) GADROON EDGE ¥6,700  
●19φ×H1.5  
0329 4040 (L) "B" EDGE ¥7,100  
●22φ×H1.5  
0329 4030 (S) "B" EDGE ¥6,700  
●19φ×H1.5



SAUCER FOR ICE PAIL  
アイスパール受皿

0329 4110 GADROON EDGE ¥5,400  
0329 4120 "B" EDGE ¥5,400  
●14.5φ×H1.5 (cm)



SAUCER FOR ICE PAIL  
アイスパール受皿

0329 3130 ¥890  
●10.5φ×H0.7 (cm)



WINE BOTTLE SAUCER  
ワインボトルソーサー

0329 3020 GADROON EDGE ¥3,900  
0329 3030 "B" EDGE ¥3,900  
●14.6φ×H1.5 (cm)





**ST. WINE RACK-C**  
ST.ワインラック-C

**0329 1070**      ¥9,900  
●7.5×12×H18(cm)  
※なくなり次第廃番です。

**ST. WINE RACK-B**  
ST.ワインラック-B

**0329 1040**      ¥16,000  
●26×8×H18(cm)  
●フルサイズ用  
※なくなり次第廃番です。



**MUDDLER HOLDER**  
マドラースタンド/スクエアA

**0330 3115**      ¥2,580  
●4.5×4.5×H10(cm)



**MUDDLER HOLDER**  
マドラースタンド/ルナ

**0330 3130**      ¥2,680  
●4.5×4.5×H10(cm)



**MUDDLER HOLDER**  
マドラースタンド/サーフ

**0330 3140**      ¥2,680  
●4.5×4.5×H10(cm)



**MUDDLER HOLDER**  
マドラースタンド/ポップ

**0330 3150**      ¥2,680  
●4.5×4.5×H10(cm)



**MUDDLER STAND**  
マドラースタンド

**0330 3001**      ¥5,350  
●3φ×5φ×H10(cm)



**MUDDLER HOLDER**  
マドラースタンド/スクエアB

**0330 3110**      ¥2,550  
●3φ×4.5φ×H10(cm)



**MUDDLER HOLDER**  
マドラースタンド/バトル

**0330 3100**      ¥2,600  
●3φ×4.5φ×H10(cm)



**MUDDLER HOLDER**  
マドラースタンド/リング

**0330 3120**      ¥2,600  
●3φ×4.5φ×H10(cm)



**LEMON SQUEEZER**  
半丸レモン絞り

**0332 3020** ¥1,800  
● 6.5×8.5×H1.5 (cm)



**LEMON SQUEEZER**  
丸型レモン絞り

**0332 3010** ¥2,450  
● 7×12×H3.5 (cm)



**GRAPEFRUIT SQUEEZER**  
グレープフルーツ絞り

**0330 5020** ¥2,300  
● 13φ×15×H6 (cm)



**ALMOND DISH**  
アマンドケース〈桜〉

**0332 2041** ¥1,450  
● 7φ×H3 (cm)



**ALMOND DISH**  
アマンドケース〈梅〉

**0332 2020** ¥1,550  
● 9φ×H2 (cm)



**ALMOND DISH**  
アマンドケース〈菊〉

**0332 2030** ¥1,450  
● 8φ×H1.6 (cm)



**ALMOND DISH**  
アマンドケース〈レモン〉

**0332 2010** ¥1,300  
● 8φ×H1 (cm)



**SMALL DISH**  
アマンドケース〈桃〉

**0331 0100** ¥1,350  
● 9φ (cm)



**SHELL DISH**  
貝型コキュール

**0332 4010** ¥1,650  
● 12.7×13.5×H1.6 (cm)



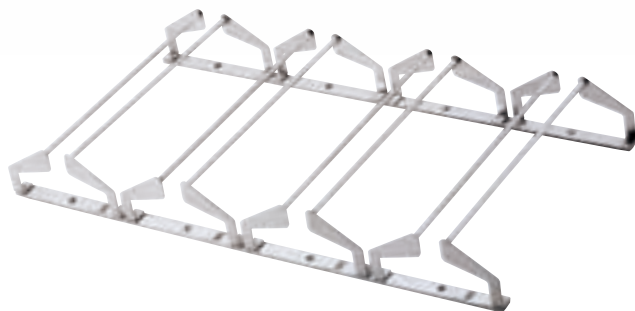

**UNIT GLASS FRAME**  
グラスハンガー/ユニット 4連

**0343 0155** ¥21,500  
●47.5×24×H5.7(cm)  
●グラススペース幅: 12 (cm)



**UNIT GLASS FRAME**  
グラスハンガー/ユニット 1連

**0343 0150** ¥7,550  
●11.5×24×H5.7 (cm)



**GLASS FRAME/O**  
フラットグラスハンガー/O

**0343 0190** ¥8,400  
●11×38.5×H4.8 (cm)



**GLASS FRAME/Y**  
フラットグラスハンガー/Y

**0343 0180** ¥8,600  
●11×38.5×H4.8 (cm)



**GLASS HANGER/OVAL**  
グラスハンガー/オーバル

**0343 0160** 35cm ¥3,900  
●11×35×H5 (cm)  
**0343 0170** 40 ¥4,400  
●11×40×H5

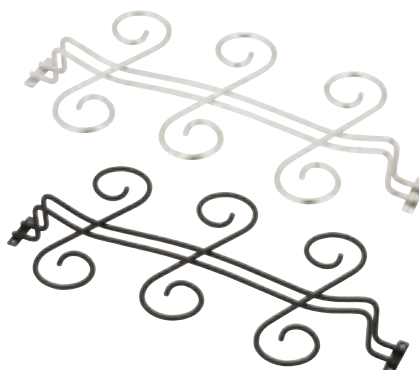

**GLASS FRAME/TWISTER**  
グラスハンガー/ツイスター

**0343 0200-S** ¥6,900  
**0343 0201-B(ブラック)** ¥8,100  
●37×16×H5 (cm)  
●18-8 ST.ST  
※9.5φcmのグラスが6ヶまで  
かけられます。



**GLASS FRAME**  
グラスフレーム(壁掛けタイプ)/大 ミラー仕上げ  
**0343 0110** ¥11,800  
●40×23.3×H3(cm)



**GLASS FRAME**  
グラスフレーム(壁掛けタイプ)/大 金仕上げ  
**0343 0111** ¥24,000  
●40×23.3×H3(cm)  
●GOLD PLATED



**GLASS FRAME**  
グラスフレーム(壁掛けタイプ)/小 ミラー仕上げ  
**0343 0108** ¥3,700  
●10×23.3×H3(cm)



**GLASS FRAME**  
グラスフレーム(壁掛けタイプ)/小 金仕上げ  
**0343 0109** ¥8,700  
●10×23.3×H3(cm)  
●GOLD PLATED

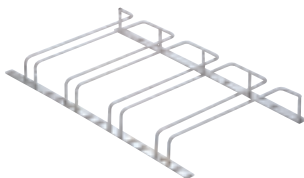

**GLASS FRAME**  
グラスフレーム/大 ミラー仕上げ  
**0343 0102** ¥12,700  
●42×24×H4.3(cm)  
グラスベース幅 95(mm)

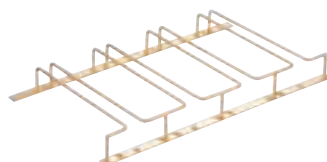

**GLASS FRAME**  
グラスフレーム/大 金仕上げ  
**0343 0103** ¥25,000  
●42×24×H4.3(cm)  
グラスベース幅 95(mm)  
●GOLD PLATED



**GLASS FRAME**  
グラスフレーム/小 ミラー仕上げ  
**0343 0100** ¥4,000  
●13×24×H4.3(cm)  
グラスベース幅 95(mm)

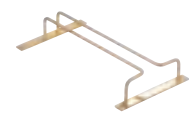

**GLASS FRAME**  
グラスフレーム/小 金仕上げ  
**0343 0101** ¥9,000  
●13×24×H4.3(cm)  
グラスベース幅 95(mm)  
●GOLD PLATED

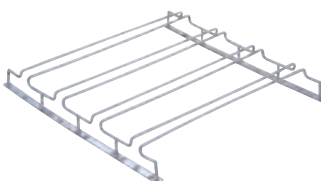

**GLASS FRAME**  
グラスフレームWエントリー/大 ミラー仕上げ  
**0343 0106** ¥18,700  
●42×40.5×H4.5(cm)  
グラスベース幅 95(mm)

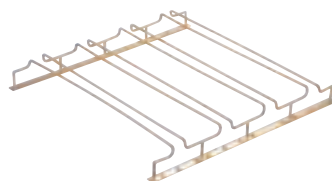

**GLASS FRAME**  
グラスフレームWエントリー/大 金仕上げ  
**0343 0107** ¥40,000  
●42×40.5×H4.5(cm)  
グラスベース幅 95(mm)  
●GOLD PLATED



**GLASS FRAME**  
グラスフレームWエントリー/小 ミラー仕上げ  
**0343 0104** ¥5,500  
●13×40.5×H4.5(cm)  
グラスベース幅 95(mm)



**GLASS FRAME**  
グラスフレームWエントリー/小 金仕上げ  
**0343 0105** ¥14,700  
●13×40.5×H4.5(cm)  
グラスベース幅 95(mm)  
●GOLD PLATED

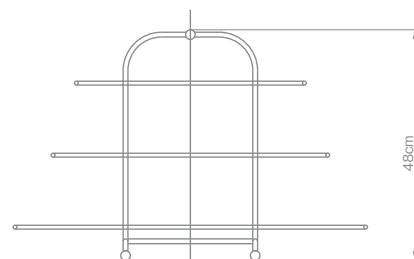
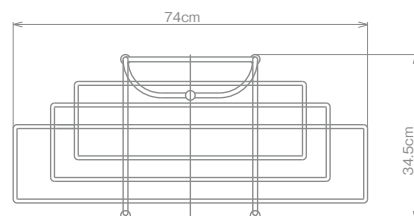

CAKE PLATE/OBLONG  
オブロングトレイ(S)

0213 0502-20 ¥13,300  
●50.5×18.5 (cm)



3-TIERS OBLONG TRAY STAND  
/ HALF SIZE-TYPE  
ハーフサイズスタンド(スタンド)

0213 0501 ¥79,000  
●74×34.5×H48 (cm)  
※サイズはスタンドのみの寸法です。  
※トレイは別売です。



CAKE PLATE/OBLONG  
オブロングトレイ(M)

0213 0503-24 ¥14,300  
●60.3×18.5 (cm)



CAKE PLATE/OBLONG  
オブロングトレイ(L)

0213 0504-30 ¥16,900  
●76.0×18.5 (cm)



CAKE PLATE/OVAL  
小判ケーキプレート S

0321 0052 ¥8,900  
●30×15 (cm)



CAKE PLATE/OVAL  
小判ケーキプレート M

0321 0053 ¥9,900  
●40×15 (cm)



CAKE PLATE/OVAL  
小判ケーキプレート L

0321 0054 ¥11,500  
●50×15 (cm)

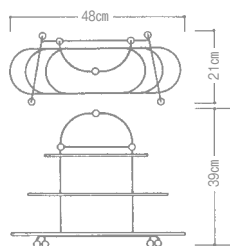

●スタンドのみのサイズ

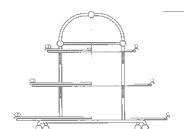
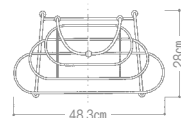

●スタンドのみのサイズ



3-TIERS CAKE STAND/OVAL  
3段小判ケーキスタンド A (スタンド)

0321 0051 ¥56,500  
※プレートは別売です。



3-TIERS CAKE STAND/OVAL  
3段小判ケーキスタンド B (スタンド)

0321 0061 ¥58,000  
※プレートは別売です。

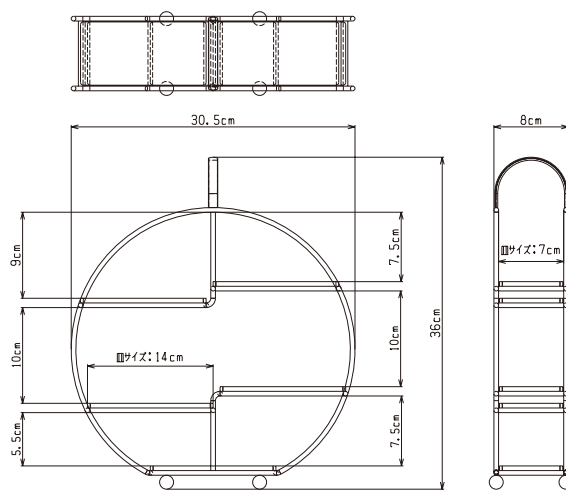

LUNA TEA STAND  
ルナ ティースタンド

0321 1100

¥25,300

- 18-8 ST.ST
- 黒艶消し塗装仕上
- プレートカラー:ブラックマット
- プレート:アクリル

※アクリルプレートの上には直接食べ物を置かず、紙等敷いた上に置いてお使いください。

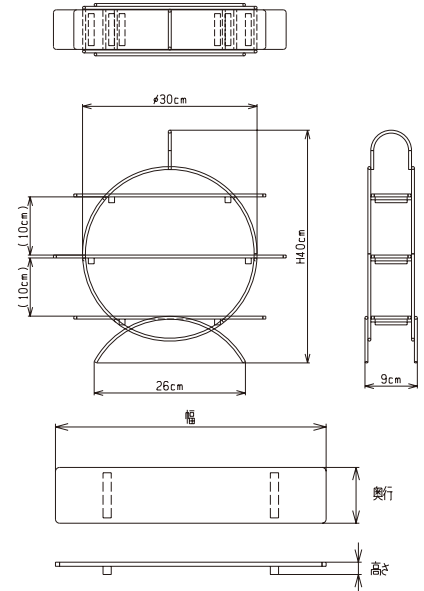

- プレートサイズ 幅×奥行×高さ(板厚5mm)
- 上段 33×6.8×H1.5 (cm)
- 中段 40×6.8×H1.5
- 下段 33×6.8×H1.5



PETIT TEA STAND/RUND  
プチティースタンド/ルント

- 0321 1110 ¥28,000
- ビューターメッキ仕上げ
  - プレートカラー:クリア



PETIT TEA STAND/RUND  
プチティースタンド/ルント

- 0321 1120 ¥29,700
- 金メッキ仕上
  - プレートカラー:クリアマット



PETIT TEA STAND  
プチティースタンド/ミニ

- 0321 1155 ¥15,900
- 25×6.5×H25 (cm)
  - プレートサイズ 上:25×5.5×H1 (cm) 板厚:5 (mm)
  - 下:25×5.5×H1 板厚:5
  - 金メッキ仕上
  - 18-8 ST.ST



PETIT TEA STAND/RUND  
プチティースタンド/ルント

- 0321 1130 ¥27,500
- 黒艶消し塗装仕上
  - プレートカラー:ブラックマット



PETIT TEA STAND  
プチティースタンド/ミニ

- 0321 1150 ¥14,500
- 25×6.5×H25 (cm)
  - プレートサイズ 上:25×5.5×H1 (cm) 板厚:5 (mm)
  - 下:25×5.5×H1 板厚:5
  - 黒艶消し塗装仕上
  - 18-8 ST.ST



※ プレートはアクリル製のため洗浄機不可。  
※ アクリルプレートの上には直接食べ物を置かず、紙等敷いた上に置いてお使いください。

# Premium Plate Stands



**PETIT SWEETS STAND**  
プチ ディスプレイ スタンド

**0321 0110** **¥79,000**  
●30×H30 (cm)  
●プレート:アクリル

●ミラー仕上げもできます。(オプション)

●G.P(金メッキ)はオプションです。



**PETIT SWEETS STAND**  
プチディスプレイスタンド

**0321 0150** **¥49,800**  
●30×H30 (cm)



●G.P(金メッキ)はオプションです。

※アクリルプレートの上には直接食べ物を置かず、紙等敷いた上に置いてお使いください。



**PLATE STAND/BIRDCAGE**  
ハイティースタンド/バードケージ

**0321 0100** **¥52,000**  
●26.5φ×H39.5 (cm)  
●プレートホルダー内径15.7φ (cm)  
※プレートは商品に含まれません。



**DISPLAY STAND/BIRDCAGE**  
ディスプレイスタンド/バードケージ

**0321 0120** **¥66,000**  
●28φ×H52 (cm)

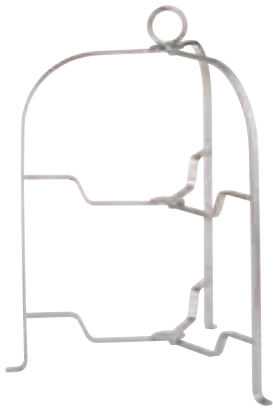

**TEA STAND**  
ワンタッチ ハイティースタンド

**0321 0410 M** ¥15,000

- H32 (cm)
- 適用陶器皿サイズ: φ200~240 (mm)  
(お皿の形状によっては使用できない場合があります)

**0321 0400 S** ¥14,000

- H32
- 適用陶器皿サイズ: φ160~190  
(お皿の形状によっては使用できない場合があります)



**TEA STAND**  
ワンタッチ ハイティースタンド

**0321 0290** ¥17,000

- 29.5×25×H38 (cm)
- 適用陶器皿サイズ: φ250~290 (mm)



収納に場所をとらないワンタッチ展開折りたたみ式のユニークなプレートスタンドです。テーブルの上の限られたスペースにご自慢のお料理やお菓子を効率良く並べることができます。アフタヌーンティーはもちろん、和食、洋食、中華料理にも楽しくご利用いただけます。



0321 0081

**HIGH TEA STAND W/BASKET**  
ハイティーバスケットスタンド(アラバスク)

**0321 0081 STAND W/BASKET** ¥28,300

**0321 0082 STAND** ¥23,500

**0321 0084 BASKET** @ ¥2,400

- 27×22×H46 (cm)
- ※サイズはスタンドのみの寸法です。



0321 0087

**HIGH TEA STAND W/BASKET**  
ハイティーバスケットスタンド(マーブル)

**0321 0087 STAND W/BASKET** ¥28,300

**0321 0086 STAND** ¥23,500

**0321 0084 BASKET** @ ¥2,400

- 27×17×H46 (cm)
- ※サイズはスタンドのみの寸法です。

◎サイズいっぱいのお皿の乗せ方

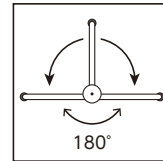

① 可動脚を180°に開きます。

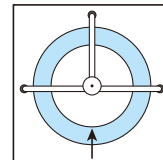

② 開いたところからお皿を入れて乗せます。

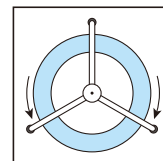

③ 可動脚を止まるまで開きます。



0321 0078

**HIGH TEA STAND W/TRAY**  
ハイティーケーキスタンド(ブラックアクリル)

**0321 0078 STAND W/TRAY** ¥46,900

**0321 0076 STAND** ¥23,500

**0321 0079 TRAY** @ ¥7,800

- 27×17×H46 (cm)
- ※サイズはスタンドのみの寸法です。
- ※アクリルプレートの上には直接食べ物を置かないでください。



0321 0070

**HIGH TEA STAND W/TRAY**  
ハイティーケーキスタンド(アラバスク)

**0321 0070 STAND W/TRAY** ¥34,000

**0321 0071 STAND** ¥23,500

**0244 2100 TRAY** @ ¥3,500

- 27×22×H46 (cm)
- (10°小判皿B測)
- ※サイズはスタンドのみの寸法です。



● 折りたたみ例



**3-TIERS CAKE STAND**  
3段ハイティースタンド

- 0321 0010 (S)** ¥34,500  
●34.5×27.5×H42.5 (cm)  
●INSIDE DIAMETER 18.5φ (cm)  
**0321 0020 (L)** ¥36,500  
●39×33×H53  
●INSIDE DIAMETER 23φ  
※メッキ付もできます。  
※PLATE IS OPTIONAL  
※プレートは商品に含まれません。



**2-TIERS CAKE STAND**  
2段ハイティースタンド

- 0321 0015 (S)** ¥21,500  
●34.5×27.5×H33 (cm)  
●INSIDE DIAMETER 18.5φ (cm)  
**0321 0025 (L)** ¥22,500  
●39×33×H40.5  
●INSIDE DIAMETER 23φ  
※メッキ付もできます。  
※PLATE IS OPTIONAL  
※プレートは商品に含まれません。



**3-TIERS AFTERNOON TEA STAND**  
アフタヌーンティースタンド(3サイズ用)

- 0321 0019** ¥54,500  
●28.5×17.5×H44 (cm)  
●INSIDE DIAMETER (S) 14φ (cm)  
(M) 16φ  
(L) 19φ

- 0321 0022 S.P** ¥67,000  
●銀メッキ付  
※PLATE IS OPTIONAL  
※プレートは商品に含まれません。



**2-TIERS TEA STAND**  
ティースタンド

- 0321 0017** ¥37,900  
●25×12×H33 (cm)  
●皿枠内径14φ (cm)



**3-TIERS AFTERNOON TEA STAND**  
アフタヌーンティースタンド

- 0321 0018** ¥35,000  
●26×20×H36 (cm)  
●INSIDE DIAMETER 16φ (cm)

- 0321 0021 S.P** ¥49,000  
●銀メッキ付  
※PLATE IS OPTIONAL  
※プレートは商品に含まれません。





**BOX STAND**  
ディスプレイスタンド/ボックス  
**0321 0170** ¥40,500  
●27×8×H25 (cm)  
●プレート:アクリル  
※アクリルプレートの上には直接食べ物を置かないでください。



**PETITS TEA STAND**  
プチティースタンド/ゴシック  
**0321 0270** ¥8,200  
●21.4×18.5×H28.5 (cm)  
●INSIDE DIAMETER 11.4φ  
●プレートは商品に含まれません。



**PETIT TEA STAND/DIAMOND**  
プチティースタンド/ダイヤモンド  
**0321 0240** ¥7,100  
●18×12×H30 (cm)  
※プレートは別売です。



**PETIT TEA STAND/TRIPLE**  
プチティースタンド/トリプル  
**0321 0260** ¥7,300  
●18×12×H33 (cm)  
●INSIDE DIAMETER 11.4φ  
※プレートは商品に含まれません。



**PETIT TEA STAND**  
プチティースタンド  
**0321 0135** ¥8,300  
●13φ×H30 (cm)  
※プレートは商品に含まれません。



**PETIT TEA STAND/OBLONG**  
プチティースタンド/オブロング  
**0321 0145** ¥8,300  
●H30 (cm)  
※プレートは別売です。

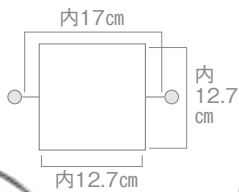

**PETIT TEA STAND/SQUARE**  
プチティースタンド/スクエア  
**0321 0250** ¥7,100  
●18×12×H33 (cm)  
※プレートは別売です。

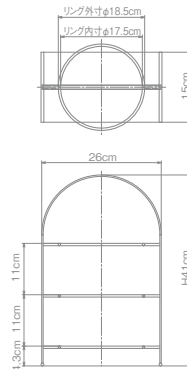

**PETIT TEA STAND/ROUND**  
プチティースタンド/ラウンド  
**0321 0280** ¥19,500  
●26×15×H41 (cm)  
●INSIDE DIAMETER 16.5φ  
●ミラー仕上  
※プレートは商品に含まれません。



**PETIT TEA STAND**  
プチティースタンド/ビッグベン  
**0321 0230** ¥7,600  
●16×12×H37 (cm)  
※プレートは別売です。

●ピンクゴールドはオプションです。



**PETIT TEA STAND**  
プチハイティースタンド

**PETIT HIGH TEA STAND W/PLATTER**  
プチアフタヌーンティースタンド(オーバル)

0321 0208 セット ¥14,500  
0321 0209 スタンドのみ ¥8,800  
●12×17×H31.2(cm)  
※サイズはスタンドのみの寸法です。

0321 0203 セット ¥43,000  
●18×11×H29(cm)  
※サイズはスタンドのみの寸法です。  
※なくなり次第廃番です。



**PETIT HIGH TEA STAND W/PLATTER**  
プチアフタヌーンティースタンド(ダイヤ)

**PETIT HIGH TEA STAND W/PLATTER**  
プチアフタヌーンティースタンド(スクエア)

0321 0202 セット ¥39,500  
●18×11×H29(cm)  
※サイズはスタンドのみの寸法です。  
※なくなり次第廃番です。

0321 0201 セット ¥39,500  
●18×11×H29(cm)  
※サイズはスタンドのみの寸法です。  
※なくなり次第廃番です。



(金線なし)  
スクエア/ホワイト



(金線有)  
ダイヤ/ホワイト

0321 0300 ¥1,800  
0321 0301 金線 ¥1,900

0321 0310 ¥1,400  
0321 0311 金線 ¥1,650



(金線なし)  
ダイヤ/ピンク

0321 0315 ¥1,600  
0321 0316 金線 ¥1,950



**PETIT PLATTER/DIAMOND**  
プチプラター(ダイヤ)

0321 0211 ¥2,400  
●14.7×12×H1(cm)



**PETIT PLATTER**  
プチプラター

0321 0214 ¥2,100  
●12.9×9.9×H0.8(cm)



**OBLONG PLATE**  
オブロンプレート

0321 0141 ¥560  
●24×8.5×H2(cm)



プチプラター(スクエア/ホワイト)

0321 0320 ¥2,700



**PETIT PLATTER/SQUARE**  
プチプラター(スクエア)

0321 0210 ¥2,400  
●14.7×12×H1(cm)



**PETIT PLATTER/OVAL**  
プチプラター(オーバル)

0321 0212 ¥3,800  
●14.7×12×H1(cm)



**BARON 3-TIERS FRUIT&CAKE STAND**  
 バロン3段フルーツ&ケーキスタンド

**0321 0030** ¥215,000  
 ●H59 (cm)  
 ●PLATE SIZE: 10、12、14 (inch)  
 ●SILVER PLATED



**BARON NUT COMPOTE**  
 バロンブチケーキコンポート

**0322 4010** ¥17,000  
 ●17.5φ×H10 (cm)



**BARON NUT COMPOTE**  
 バロンナッツコンポート

**0322 5020-20 cm** ¥16,000  
 ●20φ×H9 (cm)  
**0322 5010-17.5** ¥15,500  
 ●17.5φ×H8.5



**BARON NUT COMPOTE**  
 バロンブチケーキスタンド

**0321 6010** ¥15,000  
 ●17.5φ×H6 (cm)



**PETIT FOURS STAND-2**  
 プチスタンド 2

**0321 6020** ¥20,000  
 ●14φ×20φ×H17 (cm)



**PETIT FOURS STAND**  
 プチスタンド

**0321 6030** ¥14,500  
 ●20φ×H9.6 (cm)



**PETIT FOURS STAND**  
 プチスタンド

**0321 6040** ¥11,800  
 ●14φ×H8.8 (cm)



**PETIT FOURS STAND**  
 プチスタンド

**0321 6060** ¥13,200  
 ●14φ×H8.8 (cm)



**PASTRY STAND**  
 ペストリースタンド

**0321 6080-18 cm** ¥13,900  
 ●18φ×H8.5 (cm)  
**0321 6085-20** ¥14,500  
 ●20φ×H8.5



**PETIT CAKE STAND**  
 プチケーキスタンド

**0321 6050** ¥13,200  
 ●16φ×H8 (cm)



**PETIT TEA STAND/SQ**  
 プチスタンド/正角

**0321 6070** ¥11,000  
 ●12×12×H7.5 (cm)



**BARON COMPOTE/OBLONG**  
 バロン角型ケーキコンポート

<b>0322 1140</b> -14 inch	¥40,500
●35×24×H14 (cm)	
<b>0322 1160</b> -16	¥43,800
●39×26.5×H14	



**BARON CAKE STAND**  
 バロンケーキプレート

<b>0321 2120</b> -12 inch	¥31,000
●31.5φ×H9 (cm)	
<b>0321 2140</b> -14	¥33,000
●36.5φ×H9	



**CAKE STAND/PLAIN**  
 フラットケーキスタンド

<b>0321 5100</b> -10 inch	¥20,000
●25.5φ×H14.5 (cm)	
<b>0321 5120</b> -12	¥23,000
●30.5φ×H14.5	
<b>0321 5140</b> -14	¥24,000
●35.5φ×H14.5	



**BARON CAKE STAND**  
 バロンケーキスタンド

<b>0321 4010</b>	¥39,000
●31φ×H18 (cm)	



**FRUIT & CAKE STAND/PLAIN EDGE**  
 フルーツ&ケーキスタンド

<b>0321 8010</b>	¥19,500
●28.5φ×H17 (cm)	
<b>0321 4100</b>	¥19,000
●25.5φ×H14	

**FRUIT & CAKE STAND**  
 /GADROON EDGE/B"EDGE  
 フルーツ&ケーキスタンド/菊淵/B淵

<b>0321 8020</b>	¥21,000
●28.5φ×H17 (cm)	
<b>0321 4110</b>	¥20,000
●25.5φ×H14 ●菊淵	
<b>0321 8030</b>	¥21,000
●28.5φ×H17 (cm)	
<b>0321 4120</b>	¥20,000
●25.5φ×H14 ●B淵	



**C-COMPOTE/GADROON EDGE**  
 菊淵C型コンポート

<b>0322 3012</b> -12 inch	¥25,500
●30.5φ×H9.5 (cm)	



**V-TYPE CANDLE STAND-3**  
V型キャンドルスタンド

0323 1030-3 ¥42,200  
● 35.5×H38 (cm)



**V-TYPE CANDLE STAND-5**  
V型キャンドルスタンド

0323 1050-5 ¥53,000  
● 35.5×H38 (cm)



**CANDLE STAND-1**  
キャンドルスタンド

0323 2110-1 ¥24,500  
● 9.5φ (ベース)×H25 (cm)  
● SILVER PLATED



**CANDLE STAND-3**  
キャンドルスタンド

0323 2130-3 ¥44,000  
● 9.5φ (ベース)×H25 (cm)  
● SILVER PLATED



**BARON CANDLE STAND-3**  
パロンキャンドルスタンド

0323 2030-3 ¥61,500  
● 13.5φ (ベース)×H30 (cm)  
● SILVER PLATED



**BARON CANDLE STAND-5**  
パロンキャンドルスタンド

0323 2050-5 ¥83,000  
● 13.5φ (ベース)×H30 (cm)  
● SILVER PLATED



0323 1020



0323 1010

**V-TYPE CANDLE STAND-1**  
V型キャンドルスタンド

0323 1020-1 (L) ¥23,000  
● 12.5×H23.5 (cm)

0323 1010-1 (S) ¥19,000  
● 12.5×H14.5



**“Q” FLOWER VASE**  
Q型花立

0316 0090 (S) ¥6,600  
● 2.5φ×H16 (cm)

0316 0100 (L) ¥7,550  
● 3φ×H21



**“V” FLOWER VASE**  
V型花立

0316 0060 (L) ¥7,550  
● 5φ×H21 (cm)



**“U” FLOWER VASE**  
U型花立

0316 0070 (S) ¥6,600  
● 3φ×H16 (cm)

0316 0080 (L) ¥7,550  
● 3.5φ×H21



**FLOWER VASE**  
花立

0316 0200—ORANGE  
0316 0201—BLUE  
0316 0202—PURPLE  
0316 0203—GREEN  
各 ¥6,600  
● 5.6φ×H18.2 (cm)  
(アクリルサイズ)  
● ACRYLIC+ST.



**FLOWER VASE**  
フラワースタンドQ型

0316 0010 ¥9,600  
● 5φ×H15 (cm)  
● E.P.N.S  
※なくなり次第廃番です。



**FLOWER VASE**  
フラワースタンドS型

0316 0020 ¥6,000  
● 5φ×H15 (cm)  
● E.P.N.S  
※なくなり次第廃番です。



0316 0040

0316 0120

**FLOWER VASE/A-TYPE**  
A型一輪差し

0316 0040 ¥7,500  
● 6φ×H15 (cm)

**FLOWER VASE**  
ホーダン型フラワースタンド

0316 0110 (S) ¥5,400  
● 2.2φ×H16 (cm)

0316 0120 (L) ¥6,000  
● 3φ×H21

OYSTER PLATES/SNAIL PLATES (ST.ST)



**ROYAL OYSTER PLATE**  
ロイヤルオイスタープレート

**0320 0040** ¥12,300  
●30.5φ (cm)



**OYSTER PLATE**  
オイスタープレート

**0320 0030** B-EDGE ¥13,000  
●27φ×H2.7 (cm)  
**0320 0020** GADROON EDGE ¥13,000  
●27φ×H2.7  
**0320 0010** PLAIN EDGE ¥9,900  
●27φ×H2.6



**OYSTER PLATE STAND**  
オイスタープレートスタンド

**0320 0050** ¥16,000  
●25φ×H16 (cm)



(STACKABLE)

**ROYAL OYSTER PLATE STAND**  
ロイヤルオイスタープレートスタンド

**0320 0060** ¥24,000  
●28φ×H19 (cm)



**SNAIL PLATE**  
エスカルゴディッシュ7½

**0320 1010** GADROON EDGE ¥5,800  
**0320 1020** "B" EDGE ¥5,800  
●19φ (cm)



**SNAIL TONG**  
エスカルゴ tong

**0320 2020** ¥2,300  
●16 (cm)  
※なくなり次第廃番です。



**SNAIL FORK**  
エスカルゴフォーク

**0320 2040** ¥990  
●16 (cm)  
※なくなり次第廃番です。



**SNAIL FORK**  
エスカルゴフォーク

**0340 1200** ¥270  
●全長:11 (cm)



**ROYAL SERVING TRAY**  
ロイヤルサービストレー

<b>0336 4112</b> -12 inch	¥8,800
●30.5φ (cm)	
<b>0336 4114</b> -14	¥10,000
●35.5φ	
<b>0336 4116</b> -16	¥12,500
●40φ	
<b>0336 4118</b> -18	¥16,000
●45.5φ	



NEW

**SERVING TRAY-U**  
サービストレー-U

<b>0336 3300</b> -12 inch	¥4,900
●30.5φ (cm)	
<b>0336 3310</b> -14	¥6,100
●33.5φ	



**BARON SERVING TRAY**  
バロンサービストレー

<b>0336 4036</b> -14 inch	¥15,500
●36φ (cm)	



**SERVING TRAY**  
丸盆

<b>0336 4212</b> -12 inch	¥3,500
●30.5φ (cm)	
<b>0336 4214</b> -14	¥4,800
●35.5φ	
<b>0336 4216</b> -16	¥6,500
●40.5φ	



**TRAY/V-TYPE**  
Vトレ

<b>0336 4411</b> -11 inch	¥4,750
●28×17 (cm)	
<b>0336 4418</b> -18	¥10,300
●46×29	



**ROYAL V-TRAY/PLAIN TYPE**  
ロイヤルプレーンタイプVトレ

<b>0336 4316</b>	¥12,500
●40.5×25.5 (cm)	



**SERVING TRAY/OVAL**  
サービストレー

<b>1100 0115</b>	¥5,500
●29×19 (cm)	



**OBLONG TRAY**  
角盆 / スタッキング

<b>0238 8018</b> -18 inch	¥36,700
●45×34 (cm)	
<b>0238 8020</b> -20	¥43,500
●50×37	



**ROUND TRAY**  
丸盆 / スタッキング

<b>0238 8116</b> -16 inch	¥21,600
●41φ (cm)	
<b>0238 8118</b> -18	¥26,000
●46φ	
<b>0238 8120</b> -20	¥31,500
●51φ	



● スタッキング出来るので収納に便利です。



**CASH TRAY**  
B測キャッシュトレイ/オブロング

**0336 5010** ¥6,400  
●20.5×14 (cm)



**CASH TRAY**  
B測キャッシュトレイ/スクエア

**0336 6050** ¥5,500  
●14×14 (cm)



**CASH TRAY**  
キャッシュトレイ

**0336 6030** "B" EDGE ¥4,100  
**0336 6020** GADROON EDGE ¥4,100  
**0336 6010** PLAIN EDGE ¥2,300  
●22×11 (cm)



**CASH TRAY**  
キャッシュトレイ

**0336 6100** ¥2,450  
●21.4×11.4×H1.5 (cm)



**CASH TRAY**  
キャッシュトレイ

**0336 6110** ¥1,750  
●21×10.7×H0.7 (cm)



**CASH TRAY**  
キャッシュトレイ

**0338 6245** ¥1,750  
●21×12.3×H0.9 (cm)  
●18-8 ST.ST



**CASH TRAY//OVAL**  
キャッシュトレイ/プレーン

**0336 6150-S** ¥830  
●18×8.2×H0.9 (cm)  
**0336 6155-L** ¥1,160  
●22.5×9.2×H0.9  
●ST.ST



**CASH TRAY//HAMMERED**  
キャッシュトレイ/ハンマード

**0336 6160-S** ¥1,050  
●18×8.2×H0.9 (cm)  
**0336 6165-L** ¥1,350  
●22.5×9.2×H0.9  
●ST.ST



**OShibori TRAY**  
角おしぼり入れ/スリム

**0336 5080** ¥1,600  
● 16×5 (cm)



**OShibori TRAY/OBLONG**  
角おしぼり入れL

**0336 5020-L** ¥2,400  
● 18×9 (cm)



**OShibori TRAY**  
B淵おしぼり入れ

**0336 5010** ¥6,400  
● 20.5×14 (cm)



**OShibori TRAY/LEAF**  
おしぼり入れ/リーフ

**0336 5090** ¥1,900  
● 15.5×8.6 (cm)



**OShibori TRAY/OVAL**  
小判おしぼり入れA

**0336 5030** ¥2,500  
● 18×9 (cm)



**OShibori TRAY/OVAL**  
小判おしぼり入れB

**0336 5050** ¥2,150  
● 18×9 (cm)

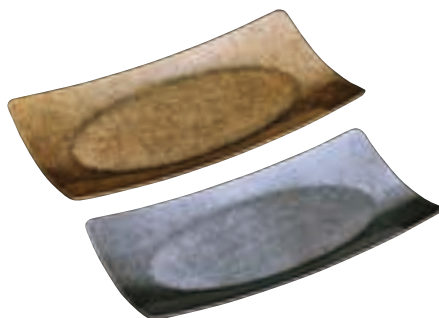

**OShibori TRAY/OBLONG**  
角おしぼり入れ(L)

**0336 5023** アンティークゴールド ¥13,500  
**0336 5024** アンティークシルバー ¥5,200  
● サイズ: 18×9 (cm)

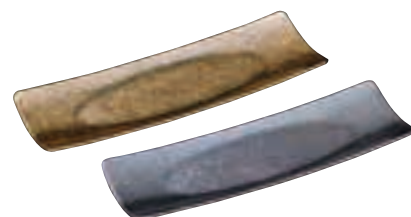

**OShibori TRAY**  
角おしぼり入れ/スリム

**0336 5081** アンティークゴールド ¥12,500  
**0336 5082** アンティークシルバー ¥4,800  
● サイズ: 16×5 (cm)



ASH TRAY  
ラーメン灰皿/U

<b>0995 0400</b> (S)	¥ 1,800
● 10.5φ × H5.6 (cm)	
<b>0995 0410</b> (L)	¥ 2,100
● 10.5φ × H10	
● ST.ST	
※フタ別売できます。	



ASH TRAY  
ラーメン灰皿/A

<b>0995 0320</b> (S)	¥ 1,800
● 10.7φ × H6.2 (cm)	
<b>0995 0330</b> (L)	¥ 2,100
● 10.7φ × H10.2	
● ST.ST	
※フタ別売できます。	



ASH TRAY/STACK  
スタック灰皿

<b>0335 1410</b> (S)	¥ 3,100
● 10φ × H2 (cm)	
<b>0335 1420</b> (L)	¥ 3,900
● 12.5φ × H2	



ASH TRAY  
丸灰皿

<b>0335 1220</b>	¥ 1,900
● 12.5φ × H2 (cm)	



ASH TRAY  
角灰皿

<b>0335 1210</b>	¥ 1,900
● 11.5 × 11.5 × H2 (cm)	



CIGARETTE TRAY/SLOPE  
シガレットトレー〈スロープ〉

<b>0335 2020</b>	¥ 7,300
● 9.2 × 9.4 (cm)	
※なくなり次第廃番です。	



CIGARETTE TRAY/WAVE  
シガレットトレー〈ウェーブ〉

<b>0335 2030</b>	¥ 7,300
● 9.5 × 9.2 (cm)	
※なくなり次第廃番です。	



CIGARETTE TRAY/LAKE  
シガレットトレー〈レーク〉

<b>0335 2040</b>	¥ 6,900
● 14 × 9.4 (cm)	
※なくなり次第廃番です。	



ASH TRAY/STACKABLE  
スタック灰皿/レスト付

<b>0335 1457</b> - 7cm	¥ 680
● 7φ × H2.5 (cm)	
<b>0335 1458</b> - 8	¥ 930
● 8φ × H2.5	
● ST.ST	



ASH TRAY/STACKABLE  
スタック灰皿

<b>0335 1467</b> - 7cm	¥ 680
● 7φ × H2.5 (cm)	
<b>0335 1468</b> - 8	¥ 910
● 8φ × H2.5	
● ST.ST	

※積重ねが出来ますので、  
収納時に便利です。



STACK ASH TRAY  
スタック灰皿

<b>0335 1490</b>	¥ 730
● 8φ × H3.2 (cm)	
● ST.ST	



**PIE SCISSOR SERVER**  
パイサーバー

**0340 3050** ¥7,400  
●全長:27 (cm)



**ASPARAGUS SCISSOR SERVER**  
アスパラガスサーバー

**0340 3060** ¥5,900  
●全長:22 (cm)



**PASTRY SCISSOR SERVER**  
ペストリーサーバー B

**0340 3040** ¥6,400  
●全長:23 (cm)



**HORS-ŒUVRE SCISSOR SERVER**  
オードブルサーバー B

**0340 3030** ¥6,100  
●全長:23 (cm)



**HORS-ŒUVRE SCISSOR SERVER**  
オードブルサーバー A

**0340 3010** ¥6,000  
●全長:23 (cm)



**CAKE TONG**  
ケーキトング

**0340 2040** ¥5,450  
●全長:21 (cm)



**SALAD TONG**  
サラダトング

**0340 2050** ¥5,500  
●全長:21 (cm)



**CRAB, LOBSTER PICK**  
ロブスターピック

**0340 1160** ¥770  
●20 (cm)  
●18-8 ST.ST  
※なくなり次第廃番です。



**CRAB, LOBSTER PICK**  
ロブスターピック

**0340 1150** ¥990  
●20 (cm)  
●18-8 ST.ST  
※なくなり次第廃番です。







**NAPKIN RING/NOTE**  
ナプキンリング/ノート

**0339 0170** ¥2,550  
● 5φ (cm)  
● G.P (金メッキ) はオプション



**NAPKIN RING/ORB**  
ナプキンリング/オーブ

**0339 0180** ¥4,100  
● 5φ (cm)  
● G.P (金メッキ) はオプション



**NAPKIN RING/TIARA**  
ナプキンリング/ティアラ

**0339 0190** ¥2,450  
● 5φ (cm)  
● G.P (金メッキ) はオプション



**NAPKIN RING/MUSIC**  
ナプキンリング/ミュージック

**0339 0200** ¥2,750  
● 5φ (cm)  
● G.P (金メッキ) はオプション

**NAPKIN RING FLORAL DESIGN** ナプキンリング フラワー

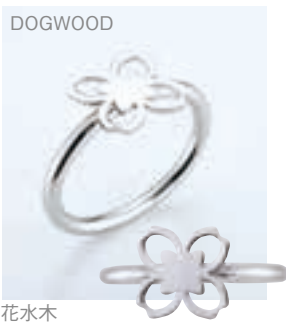

花水木

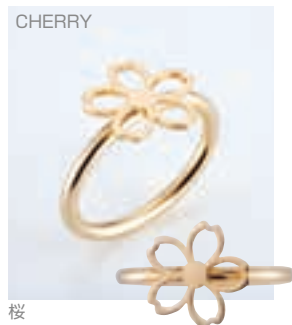

桜



百合



つつじ

ナプキンリング/フラワー

	花水木	桜	百合	つつじ	
ST.ST	03390300	03390310	03390320	03390330	¥2,900

●部分金メッキはオプション  
●GP(金メッキ)はオプション



**NAPKIN RING/FEATHER**  
ナプキンリング(フェザー)

**0339 0051-ST.** ¥3,800  
● 5φ (cm)  
● 18-8 ST.ST  
● 部分金メッキはオプション



**NAPKIN RING/SUN SHINE**  
ナプキンリング(サンシャイン)

**0339 0021-ST.** ¥3,800  
● 5φ (cm)  
● 18-8 ST.ST  
● 部分金メッキはオプション



**NAPKIN RING/RIGADIN**  
ナプキンリング(リガディン)

**0339 0011-ST.** ¥3,700  
● 5φ (cm)  
● 18-8 ST.ST  
● 部分金メッキはオプション



**NAPKIN RING**  
ナプキンリング

**0339 0060 (H)** ¥3,100  
● 5.5×4×3.5 (cm)  
● BRASS+SP (銀メッキ)  
※なくなり次第廃番です。



0339 0130 (L)

0339 0140 (M)

**NAPKIN RING**  
ナプキンリング

**0339 0130 (L)** ¥1,100  
**0339 0140 (M)** ¥1,100  
● 5.5×3×H4 (cm)  
● 18-8 ST.ST  
※なくなり次第廃番です。



**NAPKIN RING**  
ナプキンリング

**0339 0100-D (ハート型)** ¥1,100  
● 4.5×2.5 (cm)  
● BRASS+GP



**NAPKIN RINGS/AURORA**  
ナプキンリング/オーロラ

**0339 0160-Clear** ¥450  
**0339 0161-Yellow** ¥450  
**0339 0163-Blue** ¥450  
● 4.4φ×2.7 (cm)  
● ACRYLIC



**KNIFE REST**  
ナイフレスト/フラワー

0339 1385 (桜)	¥2,500
0339 1375 (百合)	¥2,750
0339 1370 (ツツジ)	¥3,100
0339 1380 (花水木)	¥2,500

● 8 × H2 (cm)  
● G.P (金メッキ) はオプション

**KNIFE & FORK-CHOPSTICKS REST**  
ナイフ・フォーク・箸レスト

0339 1405 (桜)	¥2,500
0339 1395 (百合)	¥2,750
0339 1390 (ツツジ)	¥3,100
0339 1400 (花水木)	¥2,500

● 10 × H2 (cm)  
● G.P (金メッキ) はオプション



**KNIFE REST**  
ナイフレスト

0339 1071 (TK)	¥3,700
----------------	--------

● 8 (cm)  
● 18-8 ST.ST



**KNIFE REST**  
ナイフレスト

0339 1080 (RG)	¥4,300
----------------	--------

● 8 (cm)  
● BRASS+SP.GP



**KNIFE REST**  
ナイフレストピラミッド

0339 1111 (TS)	¥3,700
----------------	--------

● 8 (cm)  
● 18-8 ST.ST



**KNIFE REST**  
ナイフレストピラミッド

0339 1131 (TT)	¥3,700
----------------	--------

● 8 (cm)  
● 18-8 ST.ST

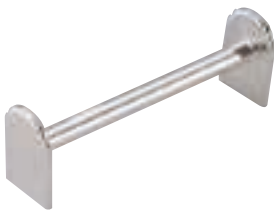

**KNIFE REST/RIGADIN**  
ナイフレスト(リガディン)

0339 1011	¥3,700
-----------	--------

● 8 (cm)  
● 18-8 ST.ST



**KNIFE REST/SHELL**  
ナイフレスト(シェル)

0339 1031	¥3,700
-----------	--------

● 8 (cm)  
● 18-8 ST.ST  
※ SILVERの刻印がありますが、銀製品ではありません。



**KNIFE REST/SUN SHINE**  
ナイフレスト(サンシャイン)

0339 1020	¥4,100
-----------	--------

● 8 (cm)  
● BRASS+SP.GP  
※ SILVERの刻印がありますが、銀製品ではありません。



**KNIFE REST/DOME**  
ナイフレスト(ドーム)

0339 1150-W	¥4,200
-------------	--------

● 8 (cm)  
● BRASS+GP  
※ なくなり次第廃番です。  
※ SILVERの刻印がありますが、銀製品ではありません。



**KNIFE REST/ROSE**  
ナイフレストローズ

0339 1210	¥3,700
-----------	--------

● 8 × 2.5 × H2.5 (cm)  
● 18-8 ST.ST  
※ なくなり次第廃番です。

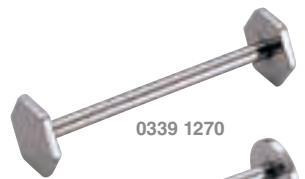

0339 1270



0339 1280

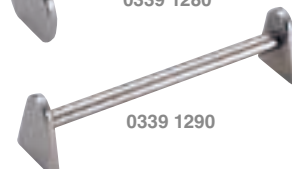

0339 1290

**KNIFE REST**  
ナイフレスト

0339 1270 (六角)	¥1,800
0339 1280 (半月)	¥1,800
0339 1290 (アーチ)	¥1,800

● 8 (cm)  
● 18-8 ST.ST



**KNIFE REST/SWAN**  
ナイフレスト/スワン

**0339 1170** (シルバー) ¥1,100  
●7.5×H3 (cm)  
●ZINC



**CARD HOLDER&KNIFE REST/DOG**  
カードホルダー&ナイフレスト/ドッグ

**0339 5000** ¥980  
●11×H3.5 (cm)  
●ZINC



**CARD HOLDER/DOLPHIN**  
カードホルダー/ドルフィン

**0339 5010** ¥750  
●7.5×H3 (cm)  
●ZINC

0339 1320



**KNIFE & FORK REST/BRIDGE**  
ナイフ&フォークレスト/ブリッジ

**0339 1320-ST.** ¥530  
**0339 1321-GOLD** ¥650  
●7×H1.4 (cm)

0339 1325

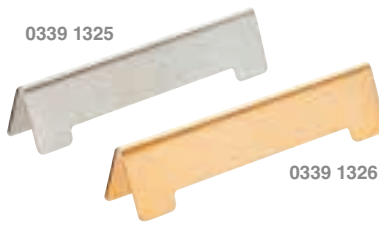

**KNIFE & FORK REST/ROOF**  
ナイフ&フォークレスト/ルーフ

**0339 1325-ST.** ¥530  
**0339 1326-GOLD** ¥650  
●7×H1.6 (cm)



**KNIFE REST**  
ナイフレスト

**0339 1315** ¥1,270  
●8×H2 (cm)

0339 1330



**KNIFE & FORK REST/PLAIN**  
ナイフ&フォークレスト/プレーン ミラー

**0339 1330** ¥720  
●10×H1.6 (cm)

**KNIFE & FORK REST/PLAIN**  
ナイフ&フォークレスト/プレーン サテン

**0339 1332** ¥990  
●10×H1.6 (cm)



**KNIFE & FORK REST/PLAIN**  
ナイフ&フォークレスト/プレーン 金

**0339 1331** ¥990  
●10×H1.6 (cm)



**KNIFE & FORK REST/DOME**  
ナイフ&フォークレスト/ドーム

**0339 1350-ST.** ¥630  
**0339 1351-GOLD** ¥800  
●7×H1.4 (cm)



**KNIFE REST/TWIST**  
ナイフレスト(ツイスト)

**0339 1261-ST.** ¥2,100  
●7 (cm)  
●18-8 ST.ST  
●SP(銀メッキ)はオプションです。  
※なくなり次第廃番です。



0339 5100



0339 5120

**TABLE CLIP**  
テーブルクリップ

**0339 5100 (A)** ¥1,100  
**0339 5120 (C)** ¥1,100  
●5.8×8×H4 (cm)  
●18-8 ST.ST  
※なくなり次第廃番です。



**FOLDED PAPER CRANE**  
はし置/おりづる

- 0339 3211** - G ¥2,150  
●ST.ST+金メッキ
- 0339 3210** - S ¥1,950  
●6.3×H4.2 (cm)  
●ST.ST+銀メッキ

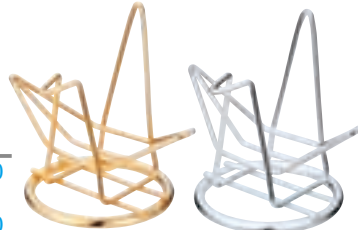

**CHOPSTICKS HOLDER**  
箸置/DROP

- 0339 3150** ¥1,450  
●全長:5.7 (cm)  
●ZINC



**CHOPSTICKS HOLDER**  
箸置/ARCH

- 0339 3170** ¥1,600  
●全長:5.5 (cm)  
●ZINC



**CHOPSTICKS HOLDER**  
箸置/PILLOW

- 0339 3160** ¥1,400  
●全長:5.5 (cm)  
●ZINC



**CHOPSTICKS HOLDER**  
箸置/A

- 0339 3010** ¥3,500  
●全長:6 (cm)  
●BRASS+SP(銀メッキ)  
※SILVERの刻印がありますが、銀製品ではありません。

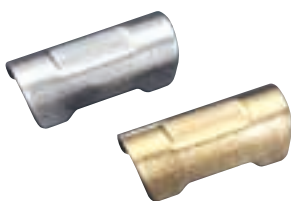

**CHOPSTICKS HOLDER/DOME**  
箸置/ドーム

- 0339 1340** - ST. ¥530  
**0339 1341** - GOLD ¥660  
●4.5×H1.4 (cm)



**CHOPSTICKS HOLDER**  
箸置/J

- 0339 3130** - ST. ¥600  
**0339 3140** - GOLD ¥2,150  
●4×H1.4 (cm)  
※なくなり次第廃番です。

**CHOPSTICKS HOLDER/LEAF**  
箸置/リーフ

- 0339 3200** - ST. ¥1,100  
●全長:4.4 (cm)  
●G.P(金メッキ)はオプション



**CHOPSTICKS**  
銀箸 A

- 0339 2010** ¥7,900  
●全長:22 (cm)  
●SILVER PLATED(銀メッキ)  
※SILVERの刻印がありますが、銀製品ではありません。



**CHOPSTICKS**  
銀箸 B

- 0339 2020** ¥7,900  
●全長:22 (cm)  
●SILVER PLATED(銀メッキ)  
※SILVERの刻印がありますが、銀製品ではありません。



**CHOPSTICKS**  
銀箸 C

- 0339 2030** ¥7,900  
●全長:22 (cm)  
●SILVER PLATED(銀メッキ)  
※SILVERの刻印がありますが、銀製品ではありません。



**CHOPSTICKS**  
ステンレスはし/トルネード

- 0339 2130** ¥1,300  
●全長:23.5 (cm)



**CHOPSTICKS**  
ステンレスはし

- 0339 2140** ¥1,500  
●全長:23 (cm)





(ロート付)

**BOTTLE SET**  
S.Pセット

**0338 6090** ¥1,750  
●4.5φ×H13 (cm)  
本体:MS(アクリル)  
フタ:ステンレス



**BOTTLE**

<b>0338 6262</b>	¥1,050
●5φ×H14.8 (cm)	●90 (c.c.)
<b>0338 6266</b>	¥1,550
●6φ×H27.5	●290
<b>0338 6264</b>	¥2,150
●5.8φ×H18.5	●180
<b>0338 6268</b>	¥1,550
●6φ×H27.3	●290
本体:AS	
フタ:ABS	



**BOTTLE SET <G-078>**

**0338 6078** ¥2,900  
●11×10×H27 (cm)  
●IRON (BLACK)



**BOTTLE SET <G-079>**

**0338 6079** ¥5,900  
●17×8.7×H30 (cm)  
●IRON (BLACK)



**SPICE RACK SET <G-043>**

**0338 6043** ¥4,100  
●26×12×H13.5 (cm)  
●18-8 ST.ST



**SPICE SET <G-041>**

**0338 6041** ¥3,900  
●21×7×H12 (cm)  
●18-8 ST.ST



**BOTTLE SET <G-081>**

**0338 6081** ¥6,900  
●18.5×5.5×H18.7 (cm)  
●IRON (BLACK)



**BOTTLE SET <G-013>**

**0338 6013** ¥4,000  
●8φ×H20 (cm)



0338 5120

**OVAL TRAY**

カスタートレー/オーバル

**0338 5120** ¥1,600  
**0338 5130** ¥3,850  
●14×6.5 (cm)



0338 5130



**TRAY FOR SALT & PEPPER**  
角型カスタートレー

**0338 5020** ¥1,700  
●15×8.5 (cm)  
●18-8 ST.ST



**TRAY FOR SALT & PEPPER**  
角型カスタートレー

**0338 5110** ¥2,100  
●17.5×9×1.5 (cm)  
●18-8 ST.ST



**MULTI TRAY**

マルチトレイ(小判型カスタートレー)

**0338 5102-L** ¥3,150  
●30×12×H1.5 (cm)  
●内寸:26×8 (cm)  
**0338 5101-M** ¥2,500  
●24×11×H1.5  
●内寸:20×7  
**0338 5100-S** ¥1,860  
●18×10×H1.5  
●内寸:13.5×6  
●ST.ST  
※S&Pは別売りです。



**TRAY FOR SALT & PEPPER**  
小判型カスタートレー

**0338 5030** ¥2,400  
●15×8 (cm)  
●18-8 ST.ST



**MULTI MINI TRAY**  
マルチミニトレイ

**0338 5040** ¥1,100  
●10.5×7.2×H0.8 (cm)

※BOTTLE・SPICE・各セットはなくなり次第廃番です。

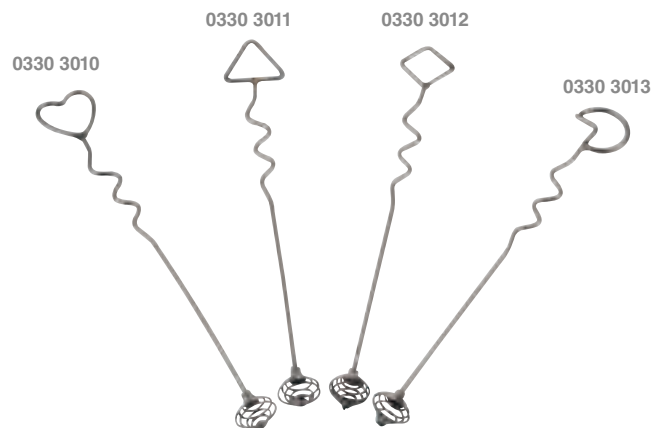

**HONEY DIPPER**  
ハニーデッパ

- 0330 3010 〈ハート〉
- 0330 3011 〈トライアングル〉
- 0330 3012 〈ダイヤモンド〉
- 0330 3013 〈ヘルメット〉
- 19 (cm)
- HANDLE 18-8 ST.ST
- WIRE 18-0 ST.ST

各 ¥400



**JAM JAR/HONEY**  
ジャムジャー/はちみつ

0338 6165 ¥930  
● 8.5φ × H16.5 (cm)



**HONEY&SYRUP JAR**  
ハニー&シロップジャー

0338 6130 ¥1,360  
● 8.3φ × H14 (cm) ● 430 (c.c.)



**SUGAR JAR**  
シュガージャー (#661801)

0338 6155 ¥860  
● 7φ × H14.8 (cm)



**SPICE SET W/RACK 〈G-021〉**

0338 6021 ¥3,950  
● 18×10×H13 (cm)  
● 18-8 ST.ST



**CHEESE JAR**  
チーズジャー (#661802)

0338 6160 ¥720  
● 7φ × H11.5 (cm)



**JAM JAR SET 〈G-022〉**

0338 6022 ¥2,550  
● 10.5φ × H5.5 (cm)  
● 18-8 ST.ST



**OIL&VINEGAR POT**  
オイル&ビネガーポット (#8825)

0338 6110 ¥850  
● 9.2φ × H12.7 (cm) ● 280 (c.c.)



**OIL&VINEGAR SET**  
オイル&ビネガーセット (#8017000)

0338 6180 ¥2,100  
● ラック: 13.5×7.5×H20.5 (cm)  
● ボトル: 6×6.5×H16 (cm)



SPICE SET W/RACK (G-038)

0338 6038 ¥2,900  
●14.5×5×H13(cm)  
●18-8 ST.ST



SPICE SET W/RACK (G-039)

0338 6039 ¥3,000  
●13.5×6.5×H14(cm)  
●18-8 ST.ST



SALT&PEPPER (G-028)

0338 6028 ¥860  
●5.5φ×H10.5(cm)  
●一個売りです。



SALT&PEPPER (G-030)

0338 6030 ¥980  
●4×4×H12(cm)  
●一個売りです。



SALT&PEPPER (G-027)

0338 6027 ¥650  
●4.2φ×H8(cm)  
●一個売りです。



SALT&PEPPER (G-026)

0338 6026 ¥900  
●4.5φ×H8.5(cm)  
●一個売りです。



SALT&PEPPER (G-031)

0338 6031 ¥990  
●4.5×4.5×H10(cm)  
●一個売りです。



SALT SHAKER  
塩入れ(#8067000)

0338 6216 ¥600

●5.3×5.3×H10.5(cm)

PEPPER SHAKER  
こしょう入れ(#8067000)

0338 6217 ¥540

●5.3×5.3×H10.5(cm)



SALT SHAKER  
塩入れ(#8164010)

0338 6191 ¥500  
●4.3φ×H9.8(cm)



PEPPER SHAKER  
こしょう入れ(#8050080)

0338 6212 ¥450  
●4.6×4.6×H9.5(cm)



TRAY for MINI SALT&PEPPER  
ミニガラスSP用トレイ

0338 6230 ¥590  
●8.6×4.8×H1(cm)  
※ミニガラスSPは含まれません。

# Storage Jar -Not Glass Unbreakable-

TABLEWARE



**STORAGE JAR**  
PCストレージジャー/丸型/ワイド

<b>0338 6812</b> -1.94 ℓ	¥3,700
●12.7φ×H18.4(cm)	●1,940(c.c.)
<b>0338 6811</b> -1.44	¥3,100
●12.7φ×H14	●1,440
<b>0338 6810</b> -1.10	¥2,750
●12.7φ×H11.6	●1,100

※フタは別売です。



**STORAGE JAR**  
PCストレージジャー/丸型/スリム

<b>0338 6823</b> -0.95 ℓ	¥2,750
●9φ×H16.5(cm)	●950(c.c.)
<b>0338 6822</b> -0.75	¥2,500
●9φ×H14	●750
<b>0338 6821</b> -0.54	¥2,200
●9φ×H10.5	●540
<b>0338 6820</b> -0.32	¥1,700
●9φ×H7.2	●320

※フタは別売です。



**STORAGE JAR**  
PCストレージジャー/角型/ワイド

<b>0338 6832</b> -1.94 ℓ	¥3,700
●12.3×12.3×H18.4(cm)	●1,940(c.c.)
<b>0338 6831</b> -1.44	¥3,100
●12.3×12.3×H14	●1,440
<b>0338 6830</b> -1.10	¥2,750
●12.3×12.3×H11.6	●1,100

※フタは別売です。



**STORAGE JAR**  
PCストレージジャー/角型/スリム

<b>0338 6843</b> -0.95 ℓ	¥2,750
●9.2×9.2×H16.5(cm)	●950(c.c.)
<b>0338 6842</b> -0.75	¥2,500
●9.2×9.2×H14	●750
<b>0338 6841</b> -0.54	¥2,200
●9.2×9.2×H10.5	●540
<b>0338 6840</b> -0.32	¥1,700
●9.2×9.2×H7.2	●320

※フタは別売です。

※サイズ(高さ)はフタなしのサイズです。



**STORAGE JAR**  
フルーツリカージャー/5.0

<b>0338 6890</b> —角	¥7,200
●16×16×H27.5 (cm)	●5,000 (c.c.)
<b>0338 6891</b> —丸	¥7,200
●17φ×H27.5	●5,000
<b>0338 6892</b> —多角	¥7,200
●17×17×H27.5	●5,000



**STORAGE JAR**

PCストレージジャー/八角型/ワイド

<b>0338 6852</b> —1.94 l	¥3,700
●12.5×12.5×H18.4 (cm)	●1,940 (c.c.)
<b>0338 6851</b> —1.44	¥3,100
●12.5×12.5×H14	●1,440
<b>0338 6850</b> —1.10	¥2,750
●12.5×12.5×H11.6	●1,100

※フタは別売です。



**STORAGE JAR**

PCストレージジャー/八角型/スリム

<b>0338 6863</b> —0.95 l	¥2,750
●9.2×9.2×H16.5 (cm)	●950 (c.c.)
<b>0338 6862</b> —0.75	¥2,500
●9.2×9.2×H14	●750
<b>0338 6861</b> —0.54	¥2,200
●9.2×9.2×H10.5	●540
<b>0338 6860</b> —0.32	¥1,700
●9.2×9.2×H7.2	●320

※フタは別売です。



**STORAGE JAR LID**  
PCストレージジャー用蓋

<b>0338 6800</b> グリップリッド2号	¥1,900
●8.7φ×H7 (cm)	
<b>0338 6801</b> グリップリッド3号	¥2,600
●11φ×H7	



**STORAGE JAR LID**  
PCストレージジャー用蓋

<b>0338 6805</b> フラット2号	¥1,800
●9.7φ×H2.7 (cm)	
<b>0338 6806</b> フラット3号	¥2,550
●12.3φ×H2.7	



ステンレスPOPスタンドシリーズ

10cm:59×75×H100(mm) 20cm:59×75×H200(mm)

材質:ステンレス  
意匠登録出願済

メロンパン

	ST.		ブラック	
10cm	0333 8500	¥960	0333 8501	¥1,100
20cm	0333 8505	¥980	0333 8506	¥1,150

フランスパン

	ST.		ブラック	
10cm	0333 8510	¥960	0333 8511	¥1,100
20cm	0333 8515	¥980	0333 8516	¥1,150

コロネ

	ST.		ブラック	
10cm	0333 8520	¥960	0333 8521	¥1,100
20cm	0333 8525	¥980	0333 8526	¥1,150

食パン

	ST.		ブラック	
10cm	0333 8530	¥960	0333 8531	¥1,100
20cm	0333 8535	¥980	0333 8536	¥1,150

クロワッサン

	ST.		ブラック	
10cm	0333 8540	¥960	0333 8541	¥1,100
20cm	0333 8545	¥980	0333 8546	¥1,150

●G.P(金メッキ)はオプション



プリモシェフ



シェフ



ボウヤ



イチオシ

プリモシェフ

	ST.	
10cm	0333 8550	¥1,100
20cm	0333 8555	¥1,100

シェフ

	ST.	
10cm	0333 8560	¥1,100
20cm	0333 8565	¥1,100

ボウヤ

	ST.	
10cm	0333 8570	¥1,100
20cm	0333 8575	¥1,100

イチオシ

	ST.	
10cm	0333 8580	¥1,100
20cm	0333 8585	¥1,100

●G.P(金メッキ)はオプション

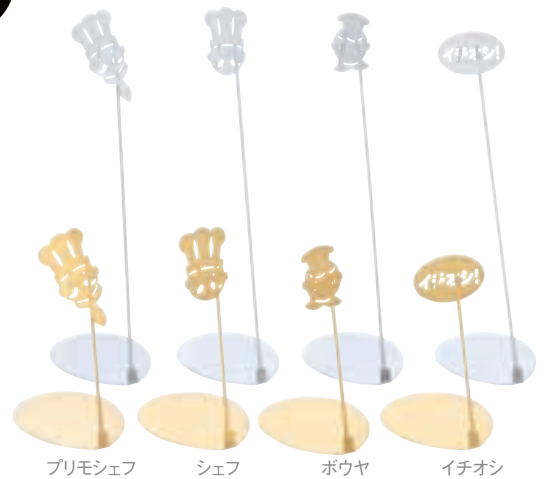

プリモシェフ

シェフ

ボウヤ

イチオシ



木製POPスタンドシリーズ

意匠登録出願済

10cm:59φ×H100(mm) 20cm:59φ×H200(mm)

ポップ厚(0.35mmまで入ります)



リーフ

リーフ

	グリーン		ブラウン	
10cm	0333 8700	¥1,650	0333 8701	¥1,650
20cm	0333 8705	¥1,700	0333 8706	¥1,700



ボール

ボール

	グリーン		ブラウン	
10cm	0333 8710	¥1,450	0333 8711	¥1,450
20cm	0333 8715	¥1,500	0333 8716	¥1,500



POP STAND  
POPスタンド

<b>0333 8750</b> ●H10 (cm)	¥860
<b>0333 8751</b> ●H15	¥910
<b>0333 8752</b> ●H20	¥950

※なくなり次第廃番です。

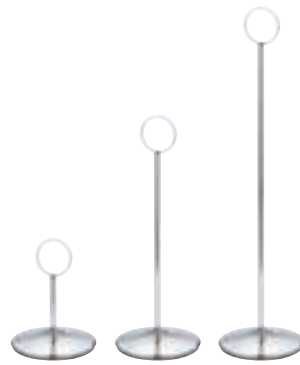

CARD HOLDERS  
カードホルダー/リング

<b>0333 8771-S</b> ●8φ×H10 (cm)	¥1,300
<b>0333 8773-M</b> ●8φ×H20	¥1,500
<b>0333 8775-L</b> ●8φ×H30	¥1,700

●ST.ST



CARD HOLDERS  
カードホルダー

<b>0333 8761-S</b> ●8φ×H11 (cm)	¥1,150
<b>0333 8763-M</b> ●8φ×H21	¥1,350
<b>0333 8765-L</b> ●8φ×H30	¥1,500
<b>0333 8767-LL</b> ●8φ×H45	¥1,700

●ST.ST



RESERVE CARD  
テーブルリザーブカード

<b>0334 1020</b> ●10×H6 (cm)	¥2,950
---------------------------------	--------



RESERVE CARD  
テーブルリザーブカード/カード出入式

<b>0334 1010</b> ●10×H6 (cm)	¥6,000
---------------------------------	--------

※カードは別売です。



NUMBER CARD  
テーブルナンバーカード

<b>0334 1030</b> ●8×H4.5 (cm)	¥2,900
----------------------------------	--------

(テーブルナンバーカードは1~30まであります。)



**SKEWER HOLDER**  
BBQホルダー

**0920 2100** ¥13,500  
●18.5φ×H51 (cm)  
※BBQブローチは別売です。



**SKEWER HOLDER**  
BBQホルダー

**0920 2130** ¥13,500  
●18.5φ×H46 (cm)  
※BBQブローチは別売です。



**SKEWER**  
BBQブローチ

**0920 2110 (S)** ¥2,000  
●全長:35 (cm)  
**0920 2120 (L)** ¥2,100  
●全長:45



**SWORD SKEWER**  
洋剣ブローチ

**0340 1084-24cm** ¥1,000  
**0340 1087-27** ¥1,020  
**0340 1093-33** ¥1,050  
●ST.ST



**SKEWER HOLDER**  
BBQホルダー S

**0920 2150-S5** ¥9,450  
●37×15×H25 (cm)  
**0920 2152-S3** ¥9,200  
●25×15×H25  
※BBQブローチは別売です。



**SKEWER HOLDER**  
BBQホルダー L

**0920 2140-L5** ¥10,200  
●37×15×H30 (cm)  
**0920 2142-L3** ¥10,000  
●25×15×H30  
※BBQブローチは別売です。



**SKEWER W/SPRING**  
BBQブローチ

**0920 2224-24cm** ¥690  
**0920 2226-27** ¥700  
**0920 2228-33** ¥740  
●ST.ST



**SKEWER / OVAL**  
BBQブローチ

**0920 2202-15cm** ¥100  
**0920 2204-20** ¥105  
**0920 2206-25** ¥110  
**0920 2208-30** ¥125  
**0920 2210-35** ¥145  
**0920 2212-40** ¥155  
●ST.ST







シルバー亀甲盛籠17cm

0295 0017 ¥7,250  
●17φ×H18.5(cm)



シルバー手付籠

0295 0010 ¥4,200  
●10.5φ×H12.5(cm)



シルバー亀甲角手付盛皿

0295 0110 ¥5,800  
●14.5×14.5×H14(cm)



シルバー  
背おい籠珍味入れ

0295 0140 ¥3,500  
●8.5×9.5×H8.5(cm)



シルバー六ツ目皿

0295 0180 (L) ¥5,200  
●16.5φ×H3.5(cm)



シルバー七宝皿

0295 0260 ¥6,900  
●20.5×16×H5(cm)



シルバー六ツ目筒籠

0295 0200 ¥3,900  
●7.5φ×H9.5(cm)



シルバー菊型珍味入れ

0295 0160 ¥2,200  
●6φ×H2(cm)



シルバー魚籠(ピク)

0295 0191 (S) ¥4,600  
●9φ×H7(cm)



シルバー七瀬籠

0295 0250 ¥4,600  
●11φ×14×H5(cm)



シルバーカズラ付籠

0295 0080 ¥3,100  
●11φ×12×H4(cm)

●E.P. BRASS ●コーティング仕様



シルバー六ツ目かまくら型

0295 0060 ¥3,800  
●9.5φ×H14 (cm)



シルバーいちご籠

0295 0150 ¥2,900  
●7×5.5×H11.5 (cm)



シルバーゴザ目・かまくら型

0295 0020 ¥4,000  
●6φ×H15.5 (cm)

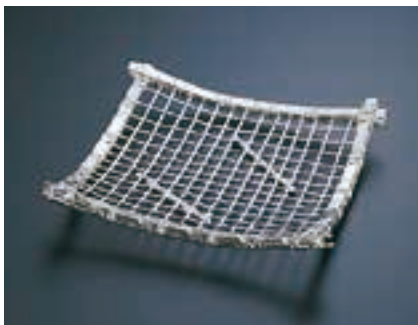

シルバー角盛皿

0295 0120 ¥6,000  
●16×16×H2.5 (cm)



シルバー四海波盛皿

0295 0070 ¥4,000  
●10.5×10.5×H2 (cm)



シルバーアジロ角天

0295 0170 (L) ¥9,400  
●22.5×17.5×H2 (cm)  
0295 0171 (S) ¥8,400  
●19.5×15×H2



シルバー和舟

0295 0270 ¥5,600  
●21.5×7.8×H9 (cm)



シルバー箕皿

0295 0220 ¥3,300  
●8.5×10×H3.5 (cm)



シルバー銘々皿

0295 0040 (L) ¥3,700  
●10.5×10.5×H4 (cm)  
0295 0041 (M) ¥2,900  
●9×9×H3  
0295 0042 (S) ¥2,400  
●7.5×7×H3



シルバー盛皿

0295 0130 ¥5,500  
●9.5×17.5×H5 (cm)

●E.P. BRASS ●コーティング仕様



AVANT-GARDE/MIRROR FINISH/18-8 ST.ST  
アバンギャルド(ステンレススチール)

Dinner spoon	0601 3010	¥2,900	Dessert spoon	0601 3040	¥2,500	Tea spoon	0601 3060	¥2,500
Dinner fork	0601 3020	¥2,900	Dessert knife	0601 3190	¥3,700	Bouillon soup spoon	0601 3230	¥2,000
Dinner knife	0601 3030	¥3,900	Dessert fork	0601 3050	¥2,500			

※GPはオプションです。



AVANT-GARDE/GOLD/18-8 ST.ST  
アバンギャルド(ゴールド)





SOUP PAN  
しゃぶしゃぶ鍋

SOUP PAN/2 comp't  
しゃぶしゃぶ鍋/仕切付

<b>0415 0010</b> -23cm	¥18,500
●23φ×H14 (cm) 本体:H8.5 (cm)	
<b>0415 0020</b> -25	¥20,500
●25φ×H14 本体:H8.5	
●18-0 ST.ST	

<b>0415 0013</b> -23cm	¥22,600
●23φ×H9.5 (cm)	
<b>0415 0023</b> -25	¥24,700
●25φ×H9.5	
●18-0 ST.ST	
※蓋は別売りです。	



SOUP PAN  
ちり鍋

<b>0360 1211</b> -21cm (身)	¥7,200
<b>0360 1212</b> (蓋)	¥1,800
●22.5φ×H6 (cm)	
<b>0360 1061</b> -26 (身)	¥8,700
<b>0360 1062</b> (蓋)	¥1,950
●26φ×H7	
<b>0360 1091</b> -29 (身)	¥10,200
<b>0360 1092</b> (蓋)	¥2,100
●29.5φ×H7.5	
<b>0360 1131</b> -33 (身)	¥12,000
<b>0360 1132</b> (蓋)	¥2,700
●33φ×H7.5	
●26cm・29cm・33cmは18-0 ST.STです。	



SOUP PAN/2 comp't  
ちり鍋/仕切付

<b>0360 1064</b> -26cm	¥16,500
●26φ×H7 (cm)	
<b>0360 1094</b> -29	¥18,500
●29.5φ×H7.5	
<b>0360 1134</b> -33	¥21,000
●33φ×H7.5	
●18-0 ST.ST	
※蓋は別売りです。	



SOUP PAN/3 comp't  
ちり鍋/3仕切

<b>0360 1095</b> -29cm	¥24,000
●29.5φ×H7.5 (cm)	
<b>0360 1135</b> -33	¥26,500
●33φ×H7.5	
●18-0 ST.ST ●電磁調理器対応	
※蓋は別売りです。	



HOHKOH NABE/SOLID FUEL HEAT  
一人用ホーコー鍋(固形用)

<b>0415 5170</b> SET	¥6,350
●17φ×15.6φ×H16×13×8.4 (cm)	
●18-0 ST.ST	
<b>0415 5175</b> (フタ)	¥1,600
<b>0415 5174</b> (鍋)	¥2,300
<b>0415 5173</b> (ベース)	¥1,650
<b>0415 5171</b> (ソーサー)	¥900
<b>0415 5172</b> (固形燃料受)	¥380



SOUP PAN  
ミニちり鍋

<b>0415 5010</b> SET	¥6,150
●17φ×15.6φ×H16×13×8 (cm)	
●18-0 ST.ST	
<b>0415 5015</b> (フタ)	¥1,600
<b>0415 5014</b> (鍋)	¥2,100
<b>0415 5173</b> (ベース)	¥1,650
<b>0415 5171</b> (ソーサー)	¥900
<b>0415 5172</b> (固形燃料受)	¥380



HOHKOH NABE/GAS BURNER  
ホーコー鍋(ガス用)

<b>0415 2230</b> -23cm	¥27,000
●25φ×23φ×18×13×4 (cm)	
※なくなり次第廃番です。	

●品質向上・改良のためお断りなく、仕様・デザイン等を変更する事がありますのでご了承下さい。



SOUP PAN  
ちり鍋

<b>0360 1403</b> -15cm ●15φ×H5 (cm)	¥4,000
<b>0360 1400</b> -17 ●17.4φ×H5	¥4,400
<b>0360 1406</b> -19 ●19φ×H5.5	¥5,500
<b>0360 1410</b> -21 ●21.6φ×H6.5	¥6,400
<b>0360 1413</b> -23 ●23φ×H6.3	¥7,400
<b>0360 1416</b> -25 ●25φ×H6.5	¥9,400
<b>0360 1420</b> -27 ●27φ×H6.8	¥10,100
<b>0360 1430</b> -30 ●30φ×H7.1 ●HAMMERED ●ST.ST	¥13,200



HOT PAN  
寄せ鍋

<b>0360 1600</b> -15cm ●15φ×H3.6 (cm)	¥1,650
<b>0360 1610</b> -16.5 ●16φ×H3.9	¥1,750
<b>0360 1620</b> -18 ●18φ×H4.2	¥1,900
<b>0360 1630</b> -19.5 ●19φ×H4.6	¥2,100
<b>0360 1640</b> -21 ●21φ×H5.0	¥2,300
<b>0360 1650</b> -24 ●24φ×H5.4	¥2,500
<b>0360 1660</b> -27 ●27φ×H5.9	¥2,900
<b>0360 1670</b> -30 ●30φ×H6.3 ●18-0 ST.ST	¥3,400



HOT PAN  
うどんすき鍋/ツチ目

<b>0360 1800</b> -30cm ●30φ×H7 (cm)	¥3,800
<b>0360 1810</b> -33 ●33φ×H7	¥4,150
<b>0360 1820</b> -36 ●36φ×H7.5 ●ST.ST	¥4,800



HOT PAN  
もつ鍋

<b>0360 1700</b> -18cm ●18φ×H4 (cm)	¥3,800
<b>0360 1710</b> -20 ●20φ×H4.3	¥4,300
<b>0360 1720</b> -24 ●24φ×H4.8	¥5,300
<b>0360 1730</b> -26 ●26φ×H5	¥6,000
<b>0360 1740</b> -28 ●28φ×H5 ●HAMMERED ●ST.ST	¥6,700



SOUP PAN  
はな鍋(ツチ目入り)

<b>0336 1200</b> (大) ●18.5φ×H4.5 (cm)	¥2,150
<b>0336 1201</b> (小) ●17φ×H4.9 ●HAMMERED ●ST.ST	¥2,000



**HOT PAN/3 comp't**  
ホットパン/3ツ仕切

**0360 1505-30cm** ¥23,400  
● 33.5φ × 37.5 × H9 (cm)  
● アルミニウム合金 (フッ素コート)  
● 電磁調理器対応。



**HOT PAN/2 comp't**  
ホットパン/2ツ仕切

**0360 1500-24cm** ¥14,000  
● 27.5φ × 31.5 × H8.5 (cm)  
**0360 1501-27** ¥17,200  
● 30.5φ × 34.5 × H8.6  
**0360 1502-30** ¥19,000  
● 33.5φ × 37.5 × H9  
● アルミニウム合金 (フッ素コート)  
● 電磁調理器対応。



**FONDUE PAN/2 comp't**  
ミニホットパン/2ツ仕切

**0360 1515** ¥6,480  
● 18.5φ × 21.8 × H7 (cm)  
● アルミニウム合金 外面:耐熱焼付塗装  
内面:フッ素樹脂塗装



**FONDUE PAN/2 comp't**  
フォンジュパン/2ツ仕切

**0360 1510** ¥6,480  
● 15.5φ × 19 × H7 (cm)  
● アルミニウム合金 外面:耐熱焼付塗装  
内面:フッ素樹脂塗装



● スタッキングできます。

**SOLID FUEL HEATER**  
アルミ・コンロ/丸型

**0360 2010** ¥3,050  
● 16.5φ × H9.5 (cm)  
● STACKING  
● アルミ合金 耐熱コート



● スタッキングできます。

**SOLID FUEL HEATER**  
アルミ・コンロ/V型

**0360 2000** ¥2,660  
● 11φ × H8 (cm)  
● STACKING  
● アルミ合金 耐熱コート



**TRIVET**  
コンロ用断熱シート

**0360 2100** ¥400  
● 11φ (cm)  
● シリコン  
● 耐熱温度120°C



**SOLID FUEL HOLDER**  
固形燃料受

**0415 5172** ¥290  
● 6φ × H3 (cm)



**WASTE CROCK**  
ガラ入れ 広口/プレーン

**0360 0660** ¥3,700  
●15.5φ×H11 (cm) ●1,200(c.c.)



**WASTE CROCK**  
ガラ入れ 広口/ハンマード

**0360 0670** ¥4,250  
●15.5φ×H11 (cm) ●1,200(c.c.)



**WASTE CROCK**  
ガラ入れ(B)プレーン

**0360 0750 <L>** ¥2,750  
●12φ×H15 (cm) ●1,250(c.c.)

**0360 0760 <M>** ¥2,150  
●11φ×H13 ●890

**0360 0770 <S>** ¥1,750  
●10φ×H11 ●530  
●ST.ST



**WASTE CROCK**  
ガラ入れ(B)ツチ目

**0360 0710 <L>** ¥3,300  
●12φ×H15 (cm) ●1,250(c.c.)

**0360 0720 <M>** ¥2,650  
●11φ×H13 ●890

**0360 0730 <S>** ¥2,000  
●10φ×H11 ●530  
●ST.ST



**WASTE CROCK**  
ガラ入れ(C)

**0360 0810 <L>** ¥3,400  
●15φ×H15.5 (cm) ●2,060(c.c.)

**0360 0820 <M>** ¥2,700  
●12.5φ×H13 ●1,150

**0360 0830 <S>** ¥2,200  
●10.5φ×H11 ●700  
●ST.ST



**WASTE CROCK**  
スタック スタッキング ガラ入れ

**0360 0420 <M>** ¥3,200  
●12φ×H12.5 (cm) ●1,050(c.c.)

**0360 0430 <S>** ¥2,800  
●10φ×H10.3 ●600  
●18-8



**WASTE CROCK**  
ガラ入れ(A)プレーン

**0360 0291 <M>** ¥2,450  
●11.2φ×H12 (cm) ●1,100(c.c.)

**0360 0292 <S>** ¥1,850  
●9.3φ×H10.5 ●650

**0360 0293 <ミニ>** ¥1,650  
●8.3φ×H9 ●450



**WASTE CROCK**  
ガラ入れ(A)クラシック(ツチ目入り)

**0360 0320 <M>** ¥2,900  
●11.2φ×H12 (cm) ●1,100(c.c.)

**0360 0330 <S>** ¥2,350  
●9.3φ×H10.5 ●650

**0360 0340 <ミニ>** ¥2,100  
●8.3φ×H9 ●450  
●HAMMERED



**WASTE CROCK**  
ガラ入れ(A)ライン

**0360 0360 <M>** ¥2,800  
●11.2φ×H12 (cm) ●1,100(c.c.)

**0360 0370 <S>** ¥2,250  
●9.3φ×H10.5 ●650

**0360 0380 <ミニ>** ¥2,100  
●8.3φ×H9 ●450



**WASTE CROCK**  
ガラ入れ(A)ストーン・ハンマード

**0360 0620 <M>** ¥2,950  
●11.2φ×H12 (cm) ●1,100(c.c.)

**0360 0630 <S>** ¥2,400  
●9.3φ×H10.5 ●650



**WASTE CROCK**  
ガラ入れ/ツチ目/プラスト

**0360 0860 <M>** ¥2,700  
●11.2φ×H12 (cm) ●1,100(c.c.)

**0360 0870 <S>** ¥2,300  
●9.3φ×H10.5 ●650  
●外:プラスト 内:ミラー仕上



**WASTE CROCK**  
ガラ入れ/スパイラル/ストーン・ハンマード

**0360 0560 <M>** ¥4,150  
●10φ×H10 (cm) ●1,350(c.c.)

**0360 0570 <S>** ¥3,500  
●9.5φ×H9.8 ●750



**WASTE CROCK**  
ガラ入れ/スパイラル/ツチ目入り

**0360 0520 <M>** ¥3,960  
●10φ×H10 (cm) ●1,350(c.c.)





SOUP POT/W/HANDLE  
だし入れ(手付)

- |                               |        |
|-------------------------------|--------|
| 0360 0110 (L)                 | ¥6,700 |
| ●14.5φ×H21.5(cm) ●1,730(c.c.) |        |
| 0360 0120 (M)                 | ¥5,500 |
| ●11.5φ×17 ●1,050              |        |
| 0360 0130 (S)                 | ¥4,750 |
| ●9φ×H14.5 ●600                |        |



SOUP POT  
だし入れ(手付)

- |                              |        |
|------------------------------|--------|
| 0360 0160 (M)                | ¥6,900 |
| ●9.5φ×H15.5(cm) ●1,100(c.c.) |        |



SOUP POT  
だし入れ

- |                          |        |
|--------------------------|--------|
| 0360 0190 蓋付             | ¥6,700 |
| ●9φ×H16.5(cm) ●700(c.c.) |        |



SOUP POT  
だし入れ

- |                          |        |
|--------------------------|--------|
| 0360 0191 蓋ナシ            | ¥4,900 |
| ●9φ×H12.8(cm) ●700(c.c.) |        |



SOUP POT  
だし入れ/籐づる巻

- |                          |        |
|--------------------------|--------|
| 0360 0196 蓋ナシ            | ¥6,100 |
| ●9φ×H12.8(cm) ●700(c.c.) |        |



RICE SCOOP HOLDER  
しゃもじ入れ/プレーン

- |               |        |
|---------------|--------|
| 0360 0010     | ¥3,100 |
| ●9.7φ×H11(cm) |        |



RICE SCOOP HOLDER  
しゃもじ入れ/ハンマード

- |               |        |
|---------------|--------|
| 0360 0020     | ¥3,200 |
| ●9.7φ×H11(cm) |        |



RICE SCOOP HOLDER  
しゃもじ入れ/ツヤケシ仕様

- |                |        |
|----------------|--------|
| 0360 0040 プレーン | ¥2,450 |
| ●9φ×H9(cm)     |        |



RICE SCOOP HOLDER  
しゃもじ入れ/ツヤケシ仕様

- |                |        |
|----------------|--------|
| 0360 0045 ツチ目入 | ¥2,550 |
| ●9φ×H9(cm)     |        |



RICE SCOOP HOLDER  
しゃもじ入れ/丸型

- |              |        |
|--------------|--------|
| 0360 0000    | ¥3,150 |
| ●9.7φ×H9(cm) |        |



RICE SCOOP HOLDER  
しゃもじ入れ/小判型

- |                  |        |
|------------------|--------|
| 0360 0030        | ¥3,100 |
| ●13.5×8.7×H9(cm) |        |





**LADLE**  
サービスレードル

**0414 3100 (S)** ¥4,950  
●全長:26.5(cm) ●60(c.c.)  
●E.P.BRASS



**SPOON**  
中華スプーン

**0414 2220 (プレーン)模様付** ¥3,200  
●全長:21(cm) ●E.P.BRASS



0414 2230

0414 2240

**SPOON**  
中華スプーン

**0414 2230** ¥2,800  
●全長:21(cm) ●E.P.S.S

**0414 2240 模様付** ¥1,200  
●全長:21.5 ●18-8ST.ST

**0414 2250 無地** ¥1,200  
●全長:21.5 ●18-8ST.ST

0414 5060



0414 5070

**CHOPSTICKS & SPOON HOLDER**  
箸・スプーンスタンド

**0414 5060 (SS)** ¥2,100  
●6×H2.2(cm)

**0414 5070 (SSS)** ¥2,100  
●4×H2  
●E.P.BRASS  
※なくなり次第廃番です。



**LADLE HOLDER**  
レードルスタンド

**0414 5130 (S)** ¥5,900  
●13×H2.5(cm)  
●E.P.BRASS



**CHOPSTICKS & SPOON HOLDER**  
箸・スプーンスタンド

**0414 4430** ¥2,900  
●7.5(cm)  
●E.P.BRASS  
※なくなり次第廃番です。



0414 6051

0414 6070

0414 6094

**CHOPSTICKS**  
中華箸

**0414 6051 (銀) SILVER A** ¥4,000  
●27(cm)

**0414 6070 中華箸WS-A** ¥4,300  
●25.5

**0414 6094 中華箸RBG** ¥3,800  
●25  
●中華箸はメラミン製です。